

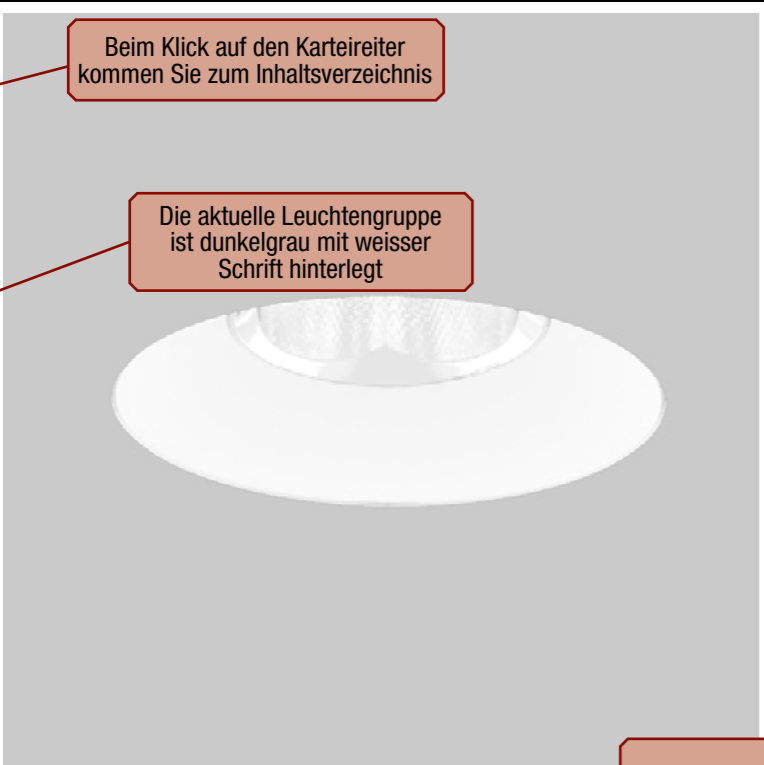

**TECH
COLLECTION**
Edition I

2F | LEUCHTEN
a world of unique lighting

- Inhalt
- Einbau Leuchten
- Aufbau Leuchten
- Pendel Leuchten
- Track Schienen
- Profile
- LED Bänder
- LED Leuchten
- Außen Leuchten
- Betriebsgeräte
- Legende Farben



Beim Klick auf den Karteireiter kommen Sie zum Inhaltsverzeichnis

Die aktuelle Leuchtengruppe ist dunkelgrau mit weisser Schrift hinterlegt

RON

RON Einbaustrahler rahmenlos, Aluminium, Oberfläche weiss oder schwarz matt. Zusätzlich RAL-Farbe nach Wahl möglich. Der microfacettierte Freiformflächenreflektor mit hohem Wirkungsgrad sorgt durch seine Mehrfachüberstrahlung und gleichzeitig höchst präzise Lichtlenkung für homogene Lichtverteilung und eine perfekte Längsentblendung. Drei verschiedene Farbtemperaturen mit Farbwiedergabe Ra >90, 2700K, 3000K, 4000K oder tunable white individuell wählbar. Leuchtsystem bestehend aus Leuchte und Betriebsgeräteeinheit mit Steckverbindung. Entwickelt für den hochwertigen Shopbereich, Hotellerie, Gastronomie und Projekte mit hohem Anspruch an die Lichttechnik. RON-FA im puristischen Design für rahmenlose Lichtakzente, die mit der Gebäudearchitektur verschmelzen. Perfekt geeignet für unterschiedliche Raumhöhen, Lobbys und Gänge. Die verfügbaren Ausstrahlwinkel 2x14°, 2x25°, 2x35°, 2x45° werden abgerundet durch den deckenbündigen asymmetrischen Wallwasher in



Beim Klick auf ein Icon, gelangen Sie direkt zur Erklärung der Symbole

RON EINBAUSTRAHLER RAHMENLOS LOW OUTPUT

LED LEISTUNG	15W
SYSTEM	
CRI	
CCT	

Hier können Sie die jeweilige Leuchtengruppe auswählen

CCT	2700K	3000K	4000K	2200K - 5000K
2x14° (16°)	587lm	737lm	902lm	
2x25° (36°)	1246lm	1314lm	1439lm	862lm-1268lm
2x35° (52°)	1426lm	1470lm	1581lm	929lm-1353lm
2x45° (67°)	1472lm	1548lm	1725lm	944lm-1353lm
asym	1118lm	1304lm	1805lm	866lm-937lm

RON EINBAU RAHMENLOS

RON-FA015

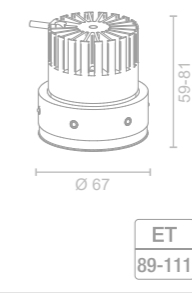

RON EINBAU RAHMENLOS ASYMMETRISCH

RON-FA015

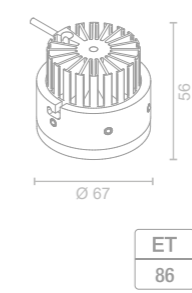

RON FA EINBAUHÜLSE RIGIPS

RON-PLASTER

Ist ein QR-Code auf der Seite, kann dieser gescannt oder direkt per Klick angewählt werden

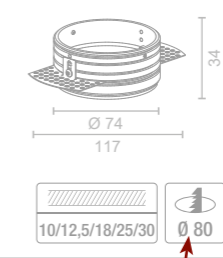

Beim Klick auf ein Symbol, gelangen Sie direkt zur Erklärung der Symbole

Ist in der INFO-BOX eine Seitenzahl angegeben, gelangen Sie beim Klick darauf direkt auf die angegebene Seite

EINPUTZHÜLSE SEPARAT ORDERN

Beim Klick auf das Bestellbeispiel, kommen Sie direkt zu unserem Produktkonfigurator

ARTIKELKONFIGURATION

Beim Klick auf den INFO Button erfahren Sie genauere Details zu den ausgewählten Strahler

Die aktuelle Leuchte bzw. Strahler ist dunkelgrau mit weisser Schrift hinterlegt

Je nach Artikelgruppe (links) ändert sich hier die mögliche Auswahl

Beim Klick auf Special, gelangen Sie zur Farbkarte











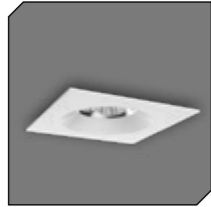



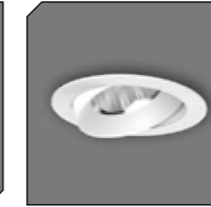

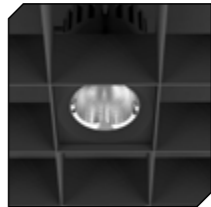



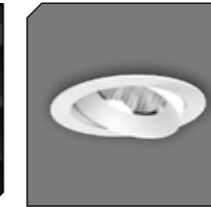

Aufgrund unterschiedlicher Bauhöhen der verwendeten Reflektoren ergeben sich folgende Bemassungen:

Abstrahlcharakteristik	Höhe	Einbautiefe
FWTM 2x14° / FWHM 16°	81	111
FWTM 2x25° / FWHM 36°	81	111
FWTM 2x35° / FWHM 52°	63	93
FWTM 2x45° / FWHM 67°	59	89
asymmetrisch	56	86

Bestellbeispiel: R0N-FA015090002736D-WM

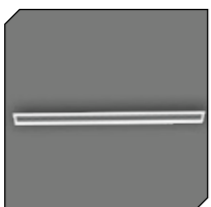
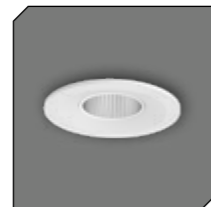
- IP Schutz
- Farbwiedergabe
- Farbtemperatur
- Abstrahlcharakteristik
- Dimmbarkeit
- Farbe

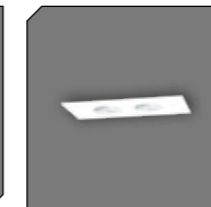
- INFO
- RON
- RJR
- RAY
- MIO
- LEA
- ORB
- TUB
- HYR
- NOG
- EBGL
- MAN
- NOX
- FIN
- MINI
- GINO MIP
- SLOT

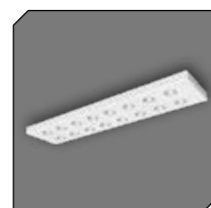
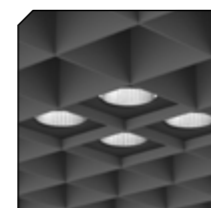
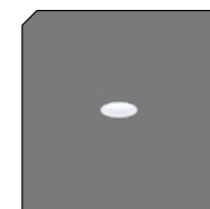
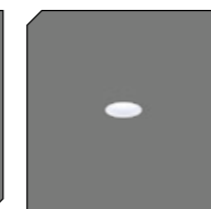
					
RON-EK FLAT	RON-EL FLAT	RON-EA	RON-ED	RON-FA RAHMENLOS	RON-BA SCHWENKBAR
34 - 35	34 - 35	36 - 37	36 - 37	40 - 41	42 - 43
					
RON-BB SCHWENKBAR	RON-RA LOW OUTPUT RASTERDECKE	RON-EC HIGH OUTPUT	RON-EH HIGH OUTPUT	RON-RH HIGH OUTPUT RASTERDECKE	RON-BH HIGH OUTPUT SCHWENKBAR
42 - 43	42 - 43	46 - 47	46 - 47	48 - 49	52 - 53
					
RON-BD HIGH OUTPUT SCHWENKBAR	RON-BG HIGH OUTPUT SCHWENK-DREHBAR	RON-AO HALBEINBAU	RON-EF HALBEINBAU	RJR PRO MAX	RAY-DA 2 FLAMMIG
52 - 53	52 - 53	54 - 55	56 - 57	58 - 59	62 - 63
					
RAY-DB 6 FLAMMIG	RAY-EA 24 FLAMMIG	MIO-EA	MIO-AK HALBEINBAU	MIO-AH HALBEINBAU	MIO-EF 2 FLAMMIG
64 - 65	66 - 67	70 - 71	72 - 73	74 - 75	78 - 79
					
MIO-ED 4 FLAMMIG	MIO-EE 4 FLAMMIG	MIO-EB 16 FLAMMIG	MIO-RA RASTERDECKE	LEA-EA RAHMENLOS	LEA-EB RAHMENLOS
80 - 81	82 - 83	86 - 87	88 - 89	90 - 91	90 - 91

					
LEA-EI RAHMENLOS	LEA MONTAGE ZUBEHÖR	LEA-EC	LEA-ED TUNABLE WHITE	ORB-EA	TUB-AB HALBEINBAU
90 - 91	93	96 - 97	98 - 99	102 - 103	108 - 109
					
HYR HALBEINBAU	NOG-EA	NOG-EB	EBGL-EG	EBGL-ES	EBGL-ET
110 - 111	112 - 113	114 - 115	118 - 119	118 - 119	118 - 119
					
MAN	NOX-EC	FIN1-EA	FIN2-EA	FDD	MIN
120 - 121	124 - 125	128 - 129	128 - 129	130 - 131	130 - 131
					
DEF	FOD	GINO	MIP	SLOT-E	SLOT-F RAHMENLOS
130 - 131	130 - 131	133	133	136 - 137	138 - 141

AUFBAULEUCHTEN

Seite 142 - 165

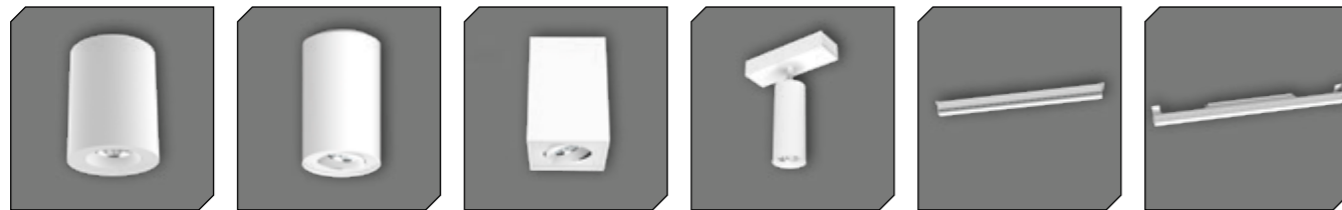

RON-AA 142 - 143	RON-AK SCHWENKBAR 142 - 143	RON-AN ECKIG 142 - 143	RON-AB 142 - 143	RAY-AA 36 FLAMMIG STARR 146 - 147	RAY-WA 36 FLAMMIG SCHWENKBAR 146 - 147
----------------------------	--	-------------------------------------	----------------------------	---	--



MIO-AF 2 FLAMMIG ECKIG 148 - 149	MIO-AG 4 FLAMMIG ECKIG 150 - 151	MIO-AE 4 FLAMMIG ECKIG 152 - 153	ALBA 154 - 155	BELA 154 - 155	CAIO ECKIG 154 - 155
--	--	--	--------------------------	--------------------------	-----------------------------------



DANA ECKIG 154 - 155	SIG 154 - 155	JAR-AA 158 - 159	LIO 161	SLOT-A 162 - 163	SLOT-A 164 - 165
-----------------------------------	-------------------------	----------------------------	-------------------	----------------------------	----------------------------

PENDELLEUCHTEN

Seite 168 - 177

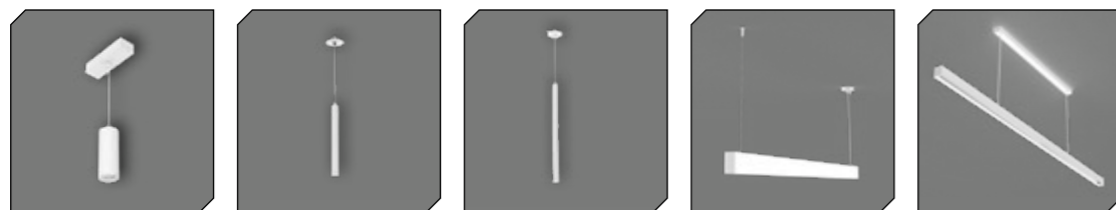

RON-PA 168 - 169	LEA-PA 170 - 171	LEA-PB 170 - 171	SLOT-P 174 - 175	SLOT-P 176 - 177
----------------------------	----------------------------	----------------------------	----------------------------	----------------------------

TRACK EVO 48 VOLT SCHIENENSYSTEM

Seite 180 - 193

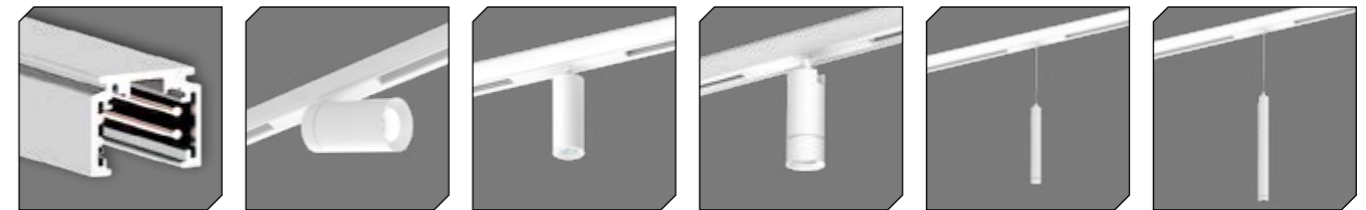

EVO SCHIENEN & ZUBEHÖR 180 - 181	RON-SG 182 - 183	MIO-SE 184 - 185	TUB-SC 186 - 187	LEA-SC 190 - 191	LEA-SD 190 - 191
--	----------------------------	----------------------------	----------------------------	----------------------------	----------------------------



HYR-ST
192 - 193

TRACK OTS 230 VOLT SCHIENENSYSTEM

Seite 196 - 215

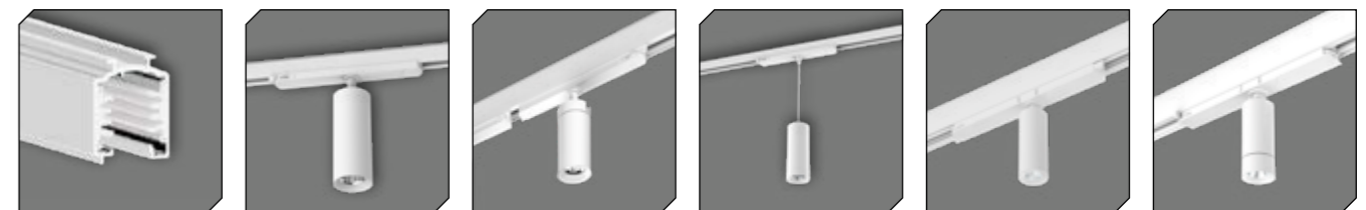

OTS SCHIENEN & ZUBEHÖR 196 - 197	RON-SA 198 - 199	RON-SF 198 - 199	RON-SB 198 - 199	MIO-SD 200 - 201	TUB-SB 204 - 205
--	----------------------------	----------------------------	----------------------------	----------------------------	----------------------------

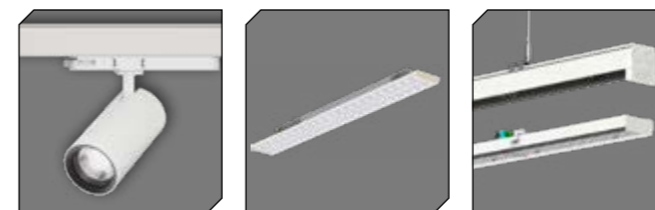

HYR-SS 206 - 207	LIT LEUCHTPANEL 209	TRUCK TRAGSCHIENE 212 - 215
----------------------------	----------------------------------	--

PROFILE & ZUBEHÖR

Seite 216 - 245

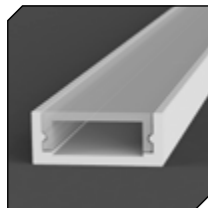

LOS
AUFBAU FLACH

218 - 219

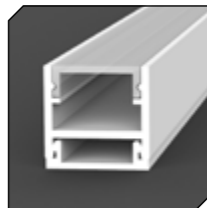

LOL
AUFBAU HOCH

218 - 219

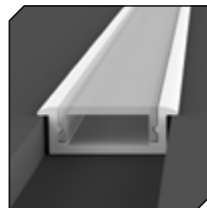

LKS
EINBAU FLACH

218 - 219



LKL
EINBAU HOCH

218 - 219

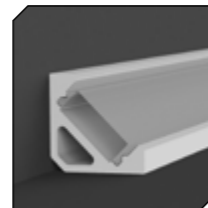

L45
AUFBAU 45°

218 - 219



REGULOR
AUFBAU

220 - 221

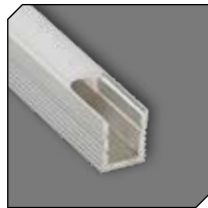

GRACIL
AUFBAU

224 - 225



MEDIO LOW
AUFBAU

226 - 227



MEDIO HIGH
AUFBAU

230 - 231

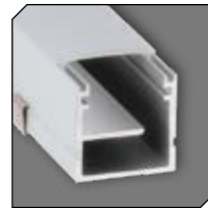

ALTUM
AUFBAU

232 - 233



DAOAB-S
AUFBAU

236 - 237



DAOAB-L
AUFBAU

238 - 239



DAOEB-S
EINBAU

242 - 243



DAOEB-L
EINBAU

244 - 245

LEDBÄNDER & MODULE

Seite 248 - 269



LEDLINE
IP 20

248 - 249



LEDLINE
IP 67

250



LEDCURV
IP 20

251

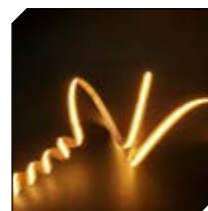

LEDCOB
IP 20

254 - 255



LEDWA-B
IP 67

256 - 257



LEDWA-C
IP 67

258 - 259

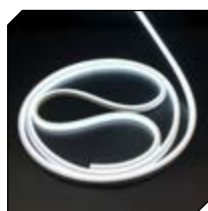

LEDNEON

260 - 267



LEDMOD

268 - 269

FEUCHTRAUMLEUCHTEN / LINEARE WAND-/DECKENLEUCHTEN

Seite 270 - 271



BATT

270

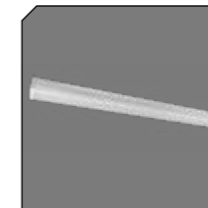

LONG

270



EASY

271



TBL
ROHRLEUCHTE

271

AUSSENLEUCHTEN

Seite 274 - 277



CARA
IP 65

274 - 275



PACO
IP 65

274 - 275



SPIK
ERDLEUCHTE

276

BETRIEBSGERÄTE

Seite 278 - 282



DALI
DIMMBAR

278 - 279



DALI DT8
DIMMBAR

280



CASAMBI
DIMMBAR

281



CASAMBI
SCHALTER

281



DRIVER
NICHT
DIMMBAR

Ste 282

BEWEGUNGSMELDER

Seite 283

LEGENDE / PIKTOGRAMME

Seite 284 - 285

FARBKARTE / YOUR CHOICE YOUR COLOR

Seite 286 - 287

2F-LEUCHTEN

eine weltweit einzigartige Leuchtenmanufaktur

Von der Idee zur Leuchte – 15 Handwerke unter einem Dach.
Den kreativen Ideen von Architekten und Designern sind in Sachen Leuchten und deren Produktion keine Grenzen gesetzt.

In unserer 2F-Werkstatt trifft altes Kunsthandwerk auf moderne, industrielle Methodik – eine Kombi die es ermöglicht, beinahe alle Entwürfe in die Realität umzusetzen.

Unser Team verfügt über die unterschiedlichsten Fähigkeiten: Schlosser, Maler, Tischler, Schneiderinnen, Elektrotechniker, Maschinenbauer, Lichtplaner und Konstrukteure – Spezialisten und Spezialistinnen aus allen Bereichen vereinen Ihr Können zu einem großen Ganzen.

Inhalt

Einbau
Leuchten

Aufbau
Leuchten

Pendel
Leuchten

Track
Schienen

Profile

LED
Bänder

LED
Leuchten

Außen
Leuchten

Betriebs-
geräte

Legende
Farben



DA SIND WIR HER...

...DA WOLLEN WIR SEIN

2F-Leuchten ist eine Manufaktur, die sich immer neu erfinden kann. Jedes einzelne gefertigte Modell aus der Vergangenheit oder von Heute, sehen wir als Chance uns zukunftsweisend zu definieren und unsere Lichtlösungen modern zu interpretieren. Wir sind in jeder Phase unseres Schaffens bereit, auch unerforschte Wege zu gehen und neue Wege zu bauen. Unser Motto ist, einzigartige Leuchten zu produzieren.

Unser Produktionsstandort in Abtenau bei Salzburg, hat Tradition an der wir festhalten, denn mit der regionalen Wertschöpfung steigt auch die Wertschätzung für das Produkt.

Inhalt

Einbau
Leuchten

Aufbau
Leuchten

Pendel
Leuchten

Track
Schienen

Profile

LED
Bänder

LED
Leuchten

Außen
Leuchten

Betriebs-
geräte

Legende
Farben



LICHTLABOR

Inhalt

Einbau
Leuchten

Aufbau
Leuchten

Pendel
Leuchten

Track
Schienen

Profile

LED
Bänder

LED
Leuchten

Außen
Leuchten

Betriebs-
geräte

Legende
Farben

In der Phase der Produktentwicklung definieren wir, welche Eigenschaften eine Leuchte haben soll. In unserem hauseigenen Lichtlabor messen wir sowohl für Serienprodukte, als auch für Sonderleuchten, die nach Kundenwunsch gefertigt werden, kontinuierlich die Ergebnisse und Fortschritte bzw. Einhaltung der vordefinierten Spezifikationen.

Schnelle und stetige Neuentwicklungen am LED-Sektor fordern uns dazu auf, ständig am Puls der Zeit zu bleiben, „State of the Art“ Komponenten auf ihre spezifischen Eigenschaften zu untersuchen, unkompliziert auf Projektansprüche anzupassen und High-End Anforderungen zu realisieren. Die in unserem Lichtlabor integrierte Werkstätte mit ihren ambitionierten Mitarbeitern, sorgt für schnelle Messungen und eine professionelle Produktentwicklung.

Unser 2-Achsen Goniometer ermöglicht es, das gesamte 3D-Verteilungsfeld einer Lichtquelle zu messen und umfassende LDT- und IES-Simulationsdateien zur Verfügung zu stellen.



WIR GEBEN DEM LICHT EMOTION

Die Technik ist zwar wichtig für uns als Produzent, jedoch Nebensache für unsere Kunden, die mit dem Licht leben und es nur ein- und ausschalten wollen. Wir bauen das Licht für Menschen und müssen daher mit dem, was die elektrische Beleuchtung beim Menschen an Gefühlen auslöst, sehr behutsam umgehen. Schließlich war der Mensch Jahrtausende lang nur an die Sonne und offenes Feuer als Lichtquellen gewöhnt. Diese evolutionäre Prägung kann nicht bloß durch eine 135 Jahre alte Glühlampe ausgelöscht werden.

Klaus Buchegger

(Geschäftsführer & Inhaber)

Inhalt

Einbau
Leuchten

Aufbau
Leuchten

Pendel
Leuchten

Track
Schienen

Profile

LED
Bänder

LED
Leuchten

Außen
Leuchten

Betriebs-
geräte

Legende
Farben



YOUR WHITE STAY TUNED

Die Kunst des Lichts holt das Schöne für seine Werke aus der Natur. Ein Maler oder ein Bildhauer bildet nur schön, sofern sein Werk sich der Natur annähert. Die Schönheit des natürlichen Lichts ist unnachahmlich, die tunable white-Technologie schafft jedoch die Möglichkeit, die natürlichen Farbveränderungen des Lichts im Laufe des Tages zu reproduzieren. Licht für das Wohlbefinden des Menschen zu planen, ist das Konzept von Human Centric Lighting (HCL), dem wir mit unseren Entwicklungen im tunable white-Bereich folgen.

Mit dynamisch und stufenlos regulierbaren Farbtemperaturen von Kalt- - Warmweiss (2200 - 5000K), wird natürliches Licht im Innenbereich simuliert. Licht, das die Empfindungen des Menschen beeinflusst und unterstützt. Kaltweisses Licht wirkt tagsüber aktivierend, fördert die Konzentration, während warmweisses Licht in den frühen Morgenstunden oder am Abend und während der Nacht beruhigt, durchatmen lässt und den Körper zur Regeneration animiert.

Mit der tunable white-Technologie, lässt sich die Farbtemperatur, als auch die Helligkeit des Lichts über DALI regulieren und dimmen. Es werden 2 Kanäle (warmweiss/kaltweiss) gesteuert. 2F-Leuchten bedient sich hierzu der neuen und intelligenten DALI DT8 (Device Type 8) Technik, die den grossen Vorteil besitzt, nur 1 DALI-Adresse zu benötigen (anstelle von 2 Adressen im DT6 Betrieb). Die verwendeten Betriebs-/Steuergeräte können ebenso in den "dim to warm" Betriebsmodus programmiert werden.

2200K



3500K



5000K



YOUR LIGHT YOUR BINNING

Die Herstellung von LEDs mit chargenunabhängigen, gleichbleibenden und beständigen photometrischen Eigenschaften wird durch ein entsprechend enges Binning gewährleistet. Stabile Lichtqualität, konstante Farbtemperatur und Farbkonsistenz, gleichmässiges und ununterbrochenes Helligkeitsniveau sind Bewertungsmerkmale eines Binnings. Die LEDs werden entsprechend sortiert und eingeordnet. Die MacAdam-Ellipse, nach David L. MacAdam, definiert hierbei den Umfang im CIExy-Diagramm um einen Bezugsfarbton herum, in dem das menschliche Auge keinen Unterschied wahrnehmen kann. Für unsere hochwertigen Produkte verwenden wir Marken-LEDs der führenden Herstellerindustrie, mit MacAdam (SDCM) 3Step Binning.

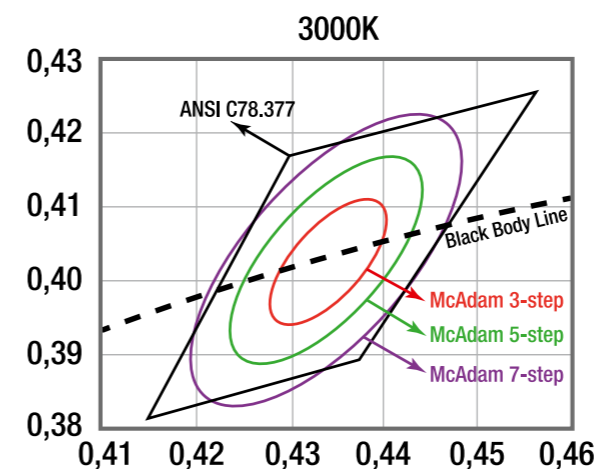

YOUR LIGHT YOUR CRI

CRI Colour Rendering Index (Farbwiedergabeindex), auch als CRI- oder Ra-Wert bezeichnet, ist eine sogenannte photometrische Größe, welche die Farbwiedergabe verschiedener Lichtquellen vergleichbar macht. Der Mensch ist es durch Glühlampen (mit einem CRI von - zu 100) gewohnt, beleuchtete Dinge in ihren natürlichen Farben zu sehen. Je höher also der CRI-Wert einer künstlichen Lichtquelle, desto natürlicher erscheinen auch die Farben der beleuchteten Objekte. Die Verwendung von LED's mit CRI >90 ist für 2F-Leuchten, innerhalb der Produktion unserer Strahler- und Leuchtenserien, selbstverständlich.

CRI 70-80



CRI >90



VIelfalt Einfach Konfigurieren ...

YOUR LIGHT YOUR CHOICE

Wählen Sie aus dem Variantenreichtum unserer Leuchten und Lichtsysteme, indem Sie die gewünschten Eigenschaften aus den angeführten Möglichkeiten kombinieren. Für alle Produkte, die frei konfigurierbar sind, finden Sie auf den entsprechenden Seiten sämtliche zur Wahl stehenden Attribute, die Sie mühelos in der vorgesehenen Abfolge aneinanderreihen und schon verfügen Sie über die korrekte Artikelnummer für Ihr Wunschprodukt.

ARTIKELKONFIGURATION

IP-SCHUTZ

0 IP 20

FARBWIEDERGABE

90 CRI>90

FARBTEMPERATUR/CCT

0027 2700K
0030 3000K
0040 4000K

ABSTRAHLCHARAKTERISTIK

16 FWTM 2x14° / FWHM 16°
36 FWTM 2x25° / FWHM 36°
01 asymmetrisch

DIMMBARKEIT

D DALI dimmbar
(andere Dimmvarianten auf Anfrage)

FARBE AUSSEN

WM weiss matt
SWM schwarz matt

FARBE INNEN

WM weiss matt
SWM schwarz matt

SPECIAL

Farbe nach Wahl aus der 2F Farbkarte

Bestellbeispiel:

RON-EA015090002736D-WM-SWM

YOUR CHOICE:

RON Einbaustrahler 15W, IP20, CRI90, 2700K, 36°, Dali dimmbar, weiss matt-schwarz matt

Auch als ONLINE Produktkonfigurator verfügbar → pc.2f-leuchten.com

Inhalt

Einbau
Leuchten

Aufbau
Leuchten

Pendel
Leuchten

Track
Schienen

Profile

LED
Bänder

LED
Leuchten

Außen
Leuchten

Betriebs-
geräte

Legende
Farben

Inhalt

Einbau
Leuchten

Aufbau
Leuchten

Pendel
Leuchten

Track
Schienen

Profile

LED
Bänder

LED
Leuchten

Außen
Leuchten

Betriebs-
geräte

Legende
Farben



SUURSTOFFI
Rotkreuz

RON



Die Produktserie RON führt kundenspezifische Anforderungen an Funktionalität, Effizienz, Abstrahlcharakteristik, visuellen Komfort, High Performance und Eleganz in eine konsequent zeitgemässe Marriage von Form und Funktion.

Das Herzstück dieser Verbindung bilden die patentierten, microfacettierten RMJ Freiformflächenreflektoren aus dem Hause Bartenbach. Hoher Wirkungsgrad, Mehrfachüberstrahlung und gleichzeitig höchst präzise Lichtlenkung, erzeugen eine absolut homogene Lichtverteilung und hervorragende Gleichmässigkeit, perfekte Längsentblendung, sowie besondere Qualität in der Farbdurchmischung bei tunable white.

Superspot 2x14°, Spot 2x25°, Medium 2x35° und Wide 2x45° werden abgerundet durch den deckenbündigen, asymmetrischen Wallwasher in gleicher Baugrösse.

Die Reflektoren werden standardmässig silber bedampft geliefert, stehen aber auf Wunsch und für besondere Projekte auch gold bedampft zur Verfügung.

Inhalt

Einbau
Leuchten

Aufbau
Leuchten

Pendel
Leuchten

Track
Schienen

Profile

LED
Bänder

LED
Leuchten

Außen
Leuchten

Betriebs-
geräte

Legende
Farben



AUSTRIA TREND HOTEL
Wien

© Austria Trend Hotels

RJR



Die Produktserie RJR führt kundenspezifische Anforderungen an Funktionalität, Effizienz, Abstrahlcharakteristik, visuellen Komfort, High Performance und Eleganz in eine konsequent zeitgemässe Marriage von Form und Funktion.

Das Herzstück dieser Verbindung bilden die patentierten, microfacettierten RMJ Freiformflächenreflektoren aus dem Hause Bartenbach. Hoher Wirkungsgrad, Mehrfachüberstrahlung und gleichzeitig höchst präzise Lichtlenkung, erzeugen eine absolut homogene Lichtverteilung und hervorragende Gleichmässigkeit, perfekte Längsentblendung, sowie besondere Qualität in der Farbdurchmischung bei tunable white.

Die Reflektoren werden standardmässig silber bedampft geliefert, stehen aber auf Wunsch und für besondere Projekte auch gold bedampft zur Verfügung.

Inhalt

Einbau
Leuchten

Aufbau
Leuchten

Pendel
Leuchten

Track
Schienen

Profile

LED
Bänder

LED
Leuchten

Außen
Leuchten

Betriebs-
geräte

Legende
Farben

RAY



SUURSTOFFI
Rotkreuz

Facettierte, hochglänzende Oberfläche mit Freiformflächen-Technologie des patentierten RDB Reflektors aus dem Hause Bartenbach, überstreichen mehrfach den Strahlungsbereich und ermöglichen eine ausgezeichnete Lichtverteilung auf der Zielfläche (z.B. Boden), sowie höchste Qualität in der Farbdurchmischung innerhalb einer Reflektorzelle. Strahlungswinkel werden zugelassen, die als Wallwasher im Abstand von ca. 1/5 der Wandhöhe die Wandfläche homogen ausleuchten und auch im deckenbündigen Einbau die Lichtverteilung praktisch - an die Decke ausbilden. Die asymmetrischen, microfacettierten Freiformreflektoren, sorgen für optimierte Längsentblendung bei hervorragender Gleichmässigkeit, hohe Effizienz, sowie garantierte Blendfreiheit aus allen Betrachtungswinkeln der Leuchte, durch reine Sekundär-Reflektor Technologie, die den direkten Einblick in die Lichtquelle verhindert.

Das Resultat des Zusammenspiels der verwendeten, hochwertigen Komponenten, sind Wallwasher für architektonische Flächenbleuchtung, die Räume in eine visuelle Tiefe tauchen.

MIO MICRO REFLECTOR

Inhalt

Einbau
Leuchten

Aufbau
Leuchten

Pendel
Leuchten

Track
Schienen

Profile

LED
Bänder

LED
Leuchten

Außen
Leuchten

Betriebs-
geräte

Legende
Farben



SUURSTOFFI
Rotkreuz

Der speziell für 2F-Leuchten konstruierte, microfacettierte Freiformflächenreflektor, aus dem Hause Bartenbach, vereint maximale Effizienz mit optimaler Längsentblendung, bei gleichzeitig höchst präziser Lichtlenkung für eine absolut homogene Lichtverteilung. Bei einer Lichtöffnung von nur 50mm präsentiert sich MIO extrem leistungsstark mit - zu über 800 Lumen pro Lichtpunkt. Das dynamische Kraftpaket wirkt bei kleinster Struktur dennoch zurückhaltend und versinkt dezent in der räumlichen Szenerie.

Entwickelt für Schulen, Firmengebäude & Offices, Retail, Hotellerie und Gastronomie, sowie Projekte mit hohem Anspruch an architektonischer und besonderer Lichttechnik. Die verfügbaren Ausstrahlwinkel 2x25°, 2x35° mit UGR-Werten ≤ 19 sowie 2x45° (Batwingverteilung zur Realisierung von möglichst grossen Leuchtenabständen z.B. für allgemeine Verkehrsflächen).

LEA



Die innovative und patentierte LFO Linsenoptik aus dem Hause Bartenbach sorgt für eine puristische Formensprache. Die LFO Linse focussiert das Licht durch einen auf ein Minimum reduzierten Lichtaustritt und konzentriert es ausschliesslich auf den zu beleuchtenden Bereich. Eine nahezu unsichtbare, sowie absolut blendfreie und komfortable Lichtquelle mit hohem Wirkungsgrad und homogener Farbmischung bei tunable white.

Design in reinster Funktionalität für rahmenlose Lichtakzente, die mit der Gebäudearchitektur verschmelzen. Bei einem Durchmesser von nur 32mm bringt dieses kleine Kraftpaket über 660 Lumen in den Raum. Schmale und breite Lichtverteilung mit 2x20° und 2x38°, sowie die Integration der Einbauvariante in Gipskarton-, Metall-, Holz- und Akustikdecken, erhöhen die Anwendungsmöglichkeiten auf ein breites Spektrum. Ausgestattet mit der gleichen, innovativen Lichttechnik sind die schlanken Pendelleuchten, die elegant und gentil jedem Raum eine besondere Atmosphäre verleihen.

SUURSTOFFI
Rotkreuz

Inhalt

Einbau
Leuchten

Aufbau
Leuchten

Pendel
Leuchten

Track
Schienen

Profile

LED
Bänder

LED
Leuchten

Außen
Leuchten

Betriebs-
geräte

Legende
Farben



SLOT



Die Schlitzleuchte Slot ist eine lineare Leuchte, die hinter einem Schlitz sitzt und durch diesen hindurch strahlt. Die Leuchte hat ein Linien-Erscheinungsbild, Einzellichtpunkte sind nicht zu erkennen. Herzstück der Leuchte ist eine linear extrudierte primäre TIR-Linse und eine Sekundärlinse in exakter Positionierung. Slot ist eine büroarbeitsplatztaugliche ($UGR < 19$) Leuchte, somit ist eine Längsausblendung notwendig. Die Primäroptik bewirkt die Bündelung in der Querrichtung, die Sekundäroptik in der Längsrichtung.

Die Leuchte SLOT zeichnet sich durch ihre perfekte Längsausblendung aus. Auf den ersten Blick ist nicht zu erkennen von wo im Raum das Licht kommt. Durch eine spezielle Linearlinse mit Längs-facettierung wird das Licht durch eine nur 10mm breite Fuge gestrahlt. Optimal als Arbeitsleuchte, aber auch als stylische Leuchte im modernen Wohnraum. SLOT ist eine optimale Ergänzung zu unseren Einbauleuchten der Serie LEA. Sonderlängen, Oberfläche, Farbtemperatur und Steuerung können individuell für das Projekt angefertigt werden.



RON FLAT

RON Einbaustrahler, extra niedrige Bauform, Aluminium, Oberfläche weiss oder schwarz matt. Zusätzlich RAL-Farbe nach Wahl möglich. Der microfacettierte Freiformflächenreflektor mit hohem Wirkungsgrad sorgt durch seine Mehrfachüberstrahlung und gleichzeitig höchst präzise Lichtlenkung für homogene Lichtverteilung und eine perfekte Längsentblendung. Drei verschiedene Farbtemperaturen mit Farbwiedergabe Ra >90, 2700K, 3000K, 4000K oder tunable white individuell wählbar. Leuchtensystem bestehend aus Leuchte und Betriebsgeräteeinheit mit Steckverbindung. Entwickelt für den hochwertigen Shopbereich, Hotellerie, Gastronomie und Projekte mit hohem Anspruch an die Lichttechnik. Perfekt geeignet für niedere Raumhöhen, Lobbys und Gänge. Die verfügbaren Ausstrahlwinkel 2x14°, 2x25°, 2x35°, 2x45° werden abgerundet durch den deckenbündigen, asymmetrischen Wallwasher in gleicher Baugröße.



RON EINBAUSTRAHLER FLAT

LED LEISTUNG	11W 300mA 37V CC		11W 450mA 24V CC	
			11W 600mA 15V CC*	
CRI	>90			
CCT	2700K	3000K	4000K	2200K - 5000K
	 2x12° (16°) 467lm	 2x12° (16°) 576lm	 2x12° (16°) 630lm	
	 2x25° (36°) 1060lm	 2x25° (36°) 1090lm	 2x25° (36°) 1131lm	 2x25° (36°) 694lm-981lm
	 2x35° (52°) 1131lm	 2x35° (52°) 1088lm	 2x35° (52°) 1219lm	 2x35° (52°) 694lm-899lm
	 2x45° (67°) 1155lm	 2x45° (67°) 1188lm	 2x45° (67°) 1250lm	 2x45° (67°) 751lm-1082lm
	 asym 1007lm	 asym 1016lm	 asym 1109lm	 asym 657lm-716lm

RON EINBAU

RON-EK011

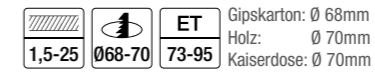
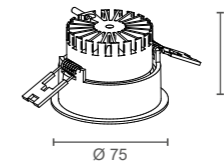

RON EINBAU

RON-EL011

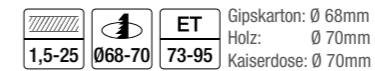
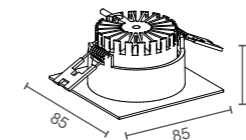

RON EINBAU ASYMMETRISCH

RON-EK011

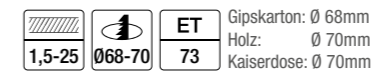
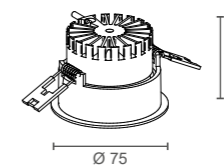

RON EINBAU ASYMMETRISCH

RON-EL011

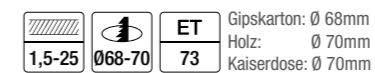
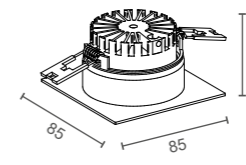

ARTIKELKONFIGURATION

IP-SCHUTZ

0 IP 20

FARBWIEDERGABE

90 CRI>90

FARBTEMPERATUR/CCT

0027 2700K
0030 3000K
0040 4000K
2250 tunable white (nicht bei 16°)

ABSTRAHLCHARAKTERISTIK

16 FWTM 2x14° / FWHM 16°
36 FWTM 2x25° / FWHM 36°
52 FWTM 2x35° / FWHM 52°
67 FWTM 2x45° / FWHM 67°
01 asymmetrisch

DIMMBARKEIT

X ohne Betriebsgerät

FARBE AUSSEN

WM weiss matt
SWM schwarz matt

FARBE INNEN

WM weiss matt
SWM schwarz matt

SPECIAL

Farbe nach Wahl aus der 2F Farbkarte

Aufgrund unterschiedlicher Bauhöhen der verwendeten Reflektoren ergeben sich folgende Bemessungen:

Abstrahlcharakteristik	Höhe	Einbautiefe
FWTM 2x14° / FWHM 16°	65	95
FWTM 2x25° / FWHM 36°	65	95
FWTM 2x35° / FWHM 52°	52	82
FWTM 2x45° / FWHM 67°	43	73
asymmetrisch	43	73

! EINBAUTIEFE BEI DECKENEINWURF MIND. 80MM, BEI TUNABLE WHITE MIND. 95MM

! NICHT KOMPATIBEL MIT EINBAUDOSEN OHNE TUNNEL!

Bestellbeispiel:
RON-EK011090002736D-WM-SWM

IP Schutz
Farbwiedergabe
Farbtemperatur
Abstrahlcharakteristik
Dimmbarkeit
Farbe aussen
Farbe innen



RON

RON Einbaustrahler, Aluminium, Oberfläche weiss oder schwarz matt. Zusätzlich RAL-Farbe nach Wahl möglich. Der microfacettierte Freiformflächenreflektor mit hohem Wirkungsgrad sorgt durch seine Mehrfachüberstrahlung und gleichzeitig höchst präzise Lichtlenkung für homogene Lichtverteilung und eine perfekte Längsentblendung.

Drei verschiedene Farbtemperaturen mit Farbwiedergabe Ra >90, 2700K, 3000K, 4000K oder tunable white individuell wählbar. Leuchtensystem bestehend aus Leuchte und Betriebsgeräte-Einheit mit Steckverbindung.

Entwickelt für den hochwertigen Shopbereich, Hotellerie, Gastronomie und Projekte mit hohem Anspruch an die Lichttechnik. Perfekt geeignet für unterschiedliche Raumhöhen, Lobbys und Gänge. Die verfügbaren Ausstrahlwinkel 2x12°, 2x25°, 2x35°, 2x45° werden abgerundet durch den deckenbündigen, asymmetrischen Wallwasher in gleicher Baugrösse.

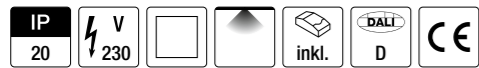

RON EINBAUSTRAHLER

LED LEISTUNG	15W
SYSTEMLEISTUNG	17W
CRI	>90

CCT	2700K	3000K	4000K	2200K - 5000K
2x14° (16°)	 587lm	 737lm	 902lm	
2x25° (36°)	 1246lm	 1314lm	 1439lm	 862lm-1268lm
2x35° (52°)	 1426lm	 1470lm	 1581lm	 929lm-1353lm
2x45° (67°)	 1472lm	 1548lm	 1725lm	 944lm-1353lm
asym	 1118lm	 1304lm	 1805lm	 866lm-937lm

RON EINBAU

RON-EA015

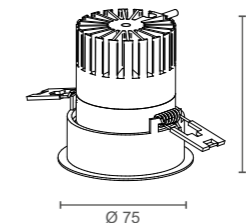

1,5-25	068-70	ET 86-108	Gipskarton: Ø 68mm Holz: Ø 70mm Kaiserdose: Ø 70mm
--------	--------	-----------	--

RON EINBAU

RON-ED015

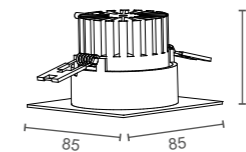

1,5-25	068-70	ET 86-108	Gipskarton: Ø 68mm Holz: Ø 70mm Kaiserdose: Ø 70mm
--------	--------	-----------	--

RON EINBAU ASYMMETRISCH

RON-EA015

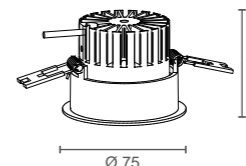

1,5-25	068-70	ET 86	Gipskarton: Ø 68mm Holz: Ø 70mm Kaiserdose: Ø 70mm
--------	--------	-------	--

RON EINBAU ASYMMETRISCH

RON-ED015

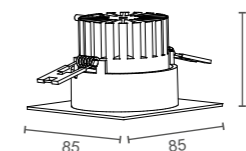

1,5-25	068-70	ET 86	Gipskarton: Ø 68mm Holz: Ø 70mm Kaiserdose: Ø 70mm
--------	--------	-------	--

ARTIKELKONFIGURATION

IP-SCHUTZ

0 IP 20

FARBWIEDERGABE

90 CRI>90

FARBTEMPERATUR/CCT

0027 2700K
0030 3000K
0040 4000K
2250 tunable white (nicht bei 16°)

ABSTRAHLCHARAKTERISTIK

16 FWTM 2x14° / FWHM 16°
36 FWTM 2x25° / FWHM 36°
52 FWTM 2x35° / FWHM 52°
67 FWTM 2x45° / FWHM 67°
01 asymmetrisch

DIMMBARKEIT

D DALI dimmbar
(andere Dimmvarianten auf Anfrage)

FARBE AUSSEN

WM weiss matt
SWM schwarz matt

FARBE INNEN

WM weiss matt
SWM schwarz matt

SPECIAL

Farbe nach Wahl aus der 2F Farbkarte

Aufgrund unterschiedlicher Bauhöhen der verwendeten Reflektoren ergeben sich folgende Bemassungen:

Abstrahlcharakteristik	Höhe	Einbautiefe
FWTM 2x14° / FWHM 16°	78	108
FWTM 2x25° / FWHM 36°	78	108
FWTM 2x35° / FWHM 52°	65	95
FWTM 2x45° / FWHM 67°	56	86
asymmetrisch	56	86

Bestellbeispiel:
RON-EA015090002736D-WM-SWM

IP Schutz
Farbwiedergabe
Farbtemperatur
Abstrahlcharakteristik
Dimmbarkeit
Farbe aussen
Farbe innen

Inhalt

Einbau
Leuchten

Aufbau
Leuchten

Pendel
Leuchten

Track
Schienen

Profile

LED
Bänder

LED
Leuchten

Außen
Leuchten

Betriebs-
geräte

Legende
Farben





RON

RON Einbaustrahler rahmenlos, Aluminium, Oberfläche weiss oder schwarz matt. Zusätzlich RAL-Farbe nach Wahl möglich. Der microfacettierte Freiformflächenreflektor mit hohem Wirkungsgrad sorgt durch seine Mehrfachüberstrahlung und gleichzeitig höchst präzise Lichtlenkung für homogene Lichtverteilung und eine perfekte Längsentblendung. Drei verschiedene Farbtemperaturen mit Farbwiedergabe Ra >90, 2700K, 3000K, 4000K oder tunable white individuell wählbar. Leuchtsystem bestehend aus Leuchte und Betriebsgeräteeinheit mit Steckverbindung. Entwickelt für den hochwertigen Shopbereich, Hotellerie, Gastronomie und Projekte mit hohem Anspruch an die Lichttechnik. RON-FA im puristischen Design für rahmenlose Lichtakzente, die mit der Gebäudearchitektur verschmelzen. Perfekt geeignet für unterschiedliche Raumhöhen, Lobbys und Gänge. Die verfügbaren Ausstrahlwinkel 2x14°, 2x25°, 2x35°, 2x45° werden abgerundet durch den deckenbündigen, asymmetrischen Wallwasher in gleicher Baugröße.

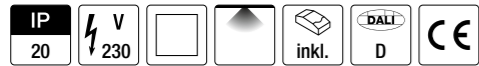

RON EINBAUSTRAHLER RAHMENLOS LOW OUTPUT

LED LEISTUNG	15W
SYSTEMLEISTUNG	17W
CRI	>90

CCT	2700K	3000K	4000K	2200K - 5000K
2x14° (16°)	 587lm	 737lm	 902lm	
2x25° (36°)	 1246lm	 1314lm	 1439lm	 862lm-1268lm
2x35° (52°)	 1426lm	 1470lm	 1581lm	 929lm-1353lm
2x45° (67°)	 1472lm	 1548lm	 1725lm	 944lm-1353lm
asym	 1118lm	 1304lm	 1805lm	 866lm-937lm

RON EINBAU RAHMENLOS

RON-FA015

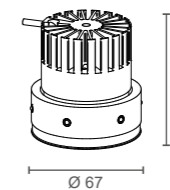

ET 89-111

RON EINBAU RAHMENLOS ASYMMETRISCH

RON-FA015

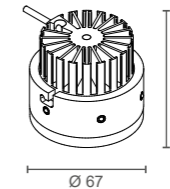

ET 86

RON FA EINBAUHÜLSE GIPSKARTON

RON-PLASTER

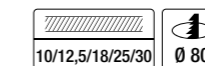
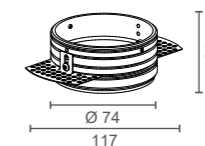

! EINPUTZHÜLSE SEPARAT ORDERN

ARTIKELKONFIGURATION

IP-SCHUTZ

0 IP 20

FARBWIEDERGABE

90 CRI>90

FARBTEMPERATUR/CCT

0027 2700K
0030 3000K
0040 4000K
2250 tunable white (nicht bei 16°)

ABSTRAHLCHARAKTERISTIK

16 FWTM 2x14° / FWHM 16°
36 FWTM 2x25° / FWHM 36°
52 FWTM 2x35° / FWHM 52°
67 FWTM 2x45° / FWHM 67°
01 asymmetrisch

DIMMBARKEIT

D DALI dimmbar
(andere Dimmvarianten auf Anfrage)

FARBE

WM weiss matt
SWM schwarz matt

SPECIAL

Farbe nach Wahl aus der 2F Farbkarte

Aufgrund unterschiedlicher Bauhöhen der verwendeten Reflektoren ergeben sich folgende Bemassungen:

Abstrahlcharakteristik	Höhe	Einbautiefe
FWTM 2x14° / FWHM 16°	81	111
FWTM 2x25° / FWHM 36°	81	111
FWTM 2x35° / FWHM 52°	63	93
FWTM 2x45° / FWHM 67°	59	89
asymmetrisch	56	86

Bestellbeispiel:
RON-FA015090002736D-WM

IP Schutz
Farbwiedergabe
Farbtemperatur
Abstrahlcharakteristik
Dimmbarkeit
Farbe



RON

RON Einbaustrahler schwenkbar oder für Raster-Moduldecken, Aluminium, Oberfläche weiss oder schwarz matt. Zusätzlich RAL-Farbe nach Wahl möglich. Der microfacettierte Freiformflächenreflektor mit hohem Wirkungsgrad sorgt durch seine Mehrfachüberstrahlung und gleichzeitig höchst präzise Lichtlenkung für homogene Lichtverteilung und eine perfekte Längsentblendung. Drei verschiedene Farbtemperaturen mit Farbwiedergabe Ra >90, 2700K, 3000K, 4000K oder tunable white, sowie drei Steuerungsmöglichkeiten, individuell wählbar. Leuchtensystem bestehend aus Leuchte und Betriebsgeräte-Einheit mit Steckverbindung. Entwickelt für den hochwertigen Shopbereich, Hotellerie, Gastronomie und Projekte mit hohem Anspruch an die Lichttechnik. Perfekt geeignet für unterschiedliche Raumhöhen, Lobbys und Gänge. Verfügbar in den Ausstrahlwinkeln 2x14°, 2x25°, 2x35°, 2x45°.

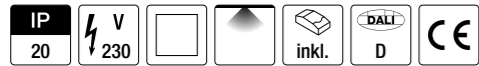

RON EINBAUSTRAHLER LOW OUTPUT

LED LEISTUNG	15W
SYSTEMLEISTUNG	17W
CRI	>90

CCT	2700K	3000K	4000K	2200K - 5000K
2x14° (16°)	 587lm	 737lm	 902lm	
2x25° (36°)	 1246lm	 1314lm	 1439lm	 862lm-1268lm
2x35° (52°)	 1426lm	 1470lm	 1581lm	 929lm-1353lm
2x45° (67°)	 1472lm	 1548lm	 1725lm	 944lm-1353lm

RON EINBAU SCHWENKBAR

RON-BA015

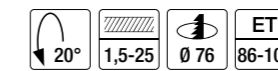
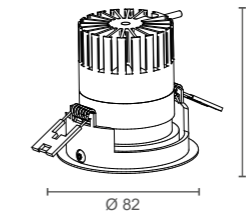

RON EINBAU SCHWENKBAR

RON-BB015

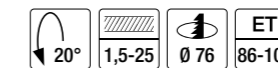
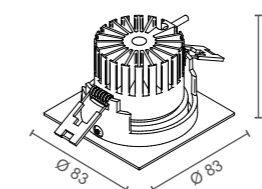

RON FÜR RASTER

RON-RA015

Geeignet für Zellenrastrer Modul-Decken: 60x60mm, Höhe: 40mm z.B. Unigridd von Hunter Douglas

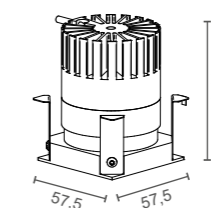

• nur einfarbig möglich

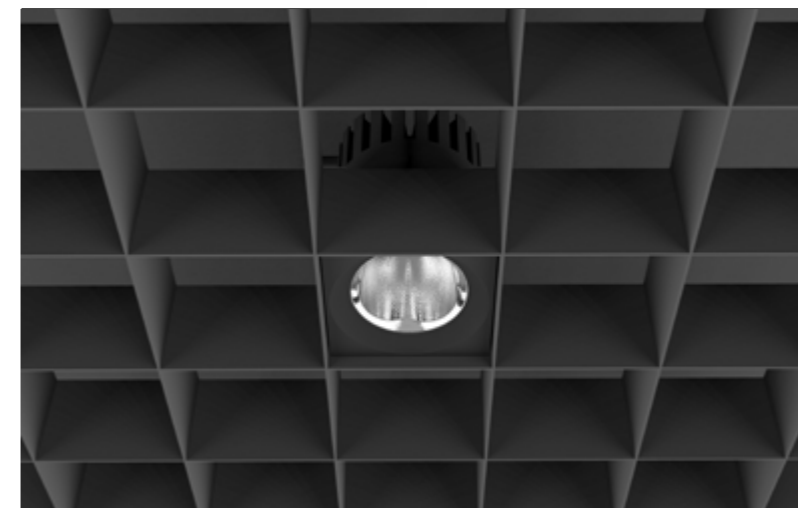

ARTIKELKONFIGURATION

IP-SCHUTZ

0 IP 20

FARBWIEDERGABE

90 CRI>90

FARBTEMPERATUR/CCT

0027 2700K
0030 3000K
0040 4000K
2250 tunable white (nicht bei 16°)

ABSTRAHLCHARAKTERISTIK

16 FWTM 2x14° / FWHM 16°
36 FWTM 2x25° / FWHM 36°
52 FWTM 2x35° / FWHM 52°
67 FWTM 2x45° / FWHM 67°

DIMMBARKEIT

D DALI dimmbar
(andere Dimmvarianten auf Anfrage)

FARBE AUSSEN

WM weiss matt
SWM schwarz matt

FARBE INNEN

WM weiss matt
SWM schwarz matt

SPECIAL

Farbe nach Wahl aus der 2F Farbkarte

Aufgrund unterschiedlicher Bauhöhen der verwendeten Reflektoren ergeben sich folgende Bemassungen:

Abstrahlcharakteristik	RON-BA015 / BB015	
	Höhe	Einbautiefe
FWTM 2x14° / FWHM 16°	78	108
FWTM 2x25° / FWHM 36°	78	108
FWTM 2x35° / FWHM 52°	65	95
FWTM 2x45° / FWHM 67°	56	86
Abstrahlcharakteristik	RON-RA015	
	Höhe	Einbautiefe
FWTM 2x14° / FWHM 16°	81	111
FWTM 2x25° / FWHM 36°	81	111
FWTM 2x35° / FWHM 52°	68	98
FWTM 2x45° / FWHM 67°	58	88

Bestellbeispiel:

RON-BA015090002736D-WM-SWM

IP Schutz
Farbwiedergabe
Farbtemperatur
Abstrahlcharakteristik
Dimmbarkeit
Farbe aussen
Farbe innen

Inhalt

Einbau
Leuchten

Aufbau
Leuchten

Pendel
Leuchten

Track
Schienen

Profile

LED
Bänder

LED
Leuchten

Außen
Leuchten

Betriebs-
geräte

Legende
Farben



HOTEL BISMARCK
Bad Hofgastein



RON

RON Einbaustrahler high output, Aluminium, Oberfläche weiss oder schwarz matt. Zusätzlich RAL-Farbe nach Wahl möglich. Der microfacet- tierte Freiformflächenreflektor mit hohem Wirkungsgrad sorgt durch seine Mehrfachüberstrahlung und gleichzeitig höchst präzise Lichtlenkung für homogene Lichtverteilung und eine perfekte Längsentblendung.

Drei verschiedene Farbtemperaturen mit Farbwiedergabe Ra >90, 2700K, 3000K, 4000K oder tunable white, individuell wählbar. Leuchtensystem bestehend aus Leuchte und Betriebsgeräte-Einheit mit Steckverbindung.

Entwickelt für den hochwertigen Shopbereich, Hotellerie, Gastronomie und Projekte mit hohem Anspruch an die Lichttechnik. Perfekt geeignet für unterschiedliche Raumhöhen, Lobbys und Gänge. Die verfügbaren Ausstrahlwinkel 2x25°, 2x35°, 2x45° werden abgerundet durch den deckenbündigen, asymmetrischen Wallwasher in gleicher Baugröße.

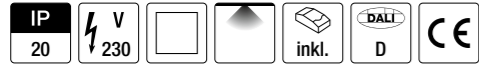

RON EINBAUSTRAHLER HIGH OUTPUT

LED LEISTUNG	26W		19W	
SYSTEMLEISTUNG	30W		23W	
CRI	>90		>90	
CCT	2700K	3000K	4000K	2200K - 5000K
2x25° (36°)	 2067lm	 2160lm	 2363lm	 1234lm-1612lm
2x35° (52°)	 2255lm	 2306lm	 2513lm	 1321lm-1743lm
2x45° (67°)	 2313lm	 2402lm	 2660lm	 1345lm-1778lm
asym	 2014lm	 2151lm	 2126lm	 1013lm-1064lm

RON EINBAU

RON-EH026

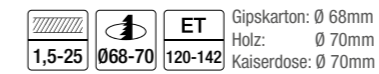
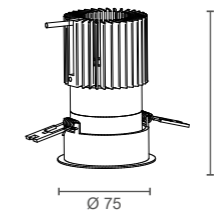

RON EINBAU ECKIG

RON-EC026

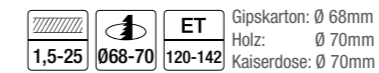
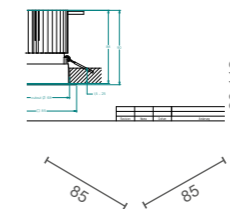

RON EINBAU ASYMMETRISCH

RON-EH026

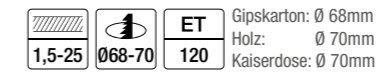
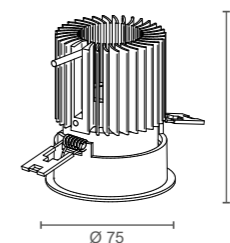

RON EINBAU ECKIG ASYMMETRISCH

RON-EC026

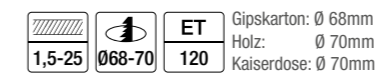
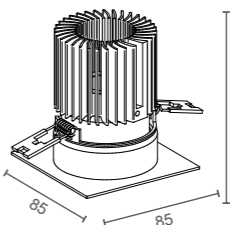

ARTIKELKONFIGURATION

IP-SCHUTZ

0 IP 20

FARBWIEDERGABE

90 CRI>90

FARBTEMPERATUR/CCT

0027 2700K
0030 3000K
0040 4000K
2250 tunable white

ABSTRAHLCHARAKTERISTIK

36 FWTM 2x25° / FWHM 36°
52 FWTM 2x35° / FWHM 52°
67 FWTM 2x45° / FWHM 67°
01 asymmetrisch

DIMMBARKEIT

D DALI dimmbar
(andere Dimmvarianten auf Anfrage)

FARBE AUSSEN

WM weiss matt
SWM schwarz matt

FARBE INNEN

WM weiss matt
SWM schwarz matt

SPECIAL

Farbe nach Wahl aus der 2F Farbkarte

Aufgrund unterschiedlicher Bauhöhen der verwendeten Reflektoren ergeben sich folgende Bemassungen:

Abstrahlcharakteristik	Höhe	Einbautiefe
FWTM 2x25° / FWHM 36°	112	142
FWTM 2x35° / FWHM 52°	99	130
FWTM 2x45° / FWHM 67°	90	120
asymmetrisch	90	120

Bestellbeispiel:

RON-EH026090002736D-WM-SWM

IP Schutz
Farbwiedergabe
Farbtemperatur
Abstrahlcharakteristik
Dimmbarkeit
Farbe aussen
Farbe innen



RON

RON Einbaustrahler für Rasterdecken, Aluminium, Oberfläche schwarz matt. Der microfacettierte Freiformflächenreflektor mit hohem Wirkungsgrad sorgt durch seine Mehrfachüberstrahlung und gleichzeitig höchst präzise Lichtlenkung für homogene Lichtverteilung und eine perfekte Längsentblendung. Drei verschiedene Farbtemperaturen mit Farbwiedergabe Ra >90, 2700K, 3000K, 4000K, individuell wählbar. Leuchtsystem bestehend aus Leuchte und Betriebsgeräte-Einheit mit Steckverbindung. Entwickelt für den hochwertigen Shopbereich, Hotellerie, Gastronomie und Projekte mit hohem Anspruch an die Lichttechnik. Perfekt geeignet für unterschiedliche Raumhöhen, Lobbys und Gänge. Verfügbar in den Ausstrahlwinkeln, 2x25°, 2x35°, 2x45°.

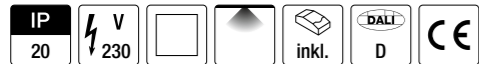

RON EINBAUSTRAHLER HIGH OUTPUT

LED LEISTUNG	26W
SYSTEMLEISTUNG	30W
CRI	>90

CCT	2700K	3000K	4000K
2x25° (36°)	 2067lm	 2160lm	 2363lm
2x35° (52°)	 2255lm	 2306lm	 2513lm
2x45° (67°)	 2313lm	 2402lm	 2660lm

RON FÜR RASTER

RON-RH026

Geeignet für Zellenraster Modul-Decken: 60x60mm, Höhe: 40mm z.B. Unigrig von Hunter Douglas

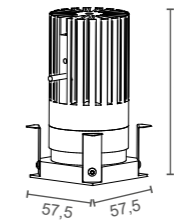

ARTIKELKONFIGURATION

IP-SCHUTZ

0 IP 20

FARBWIEDERGABE

90 CRI>90

FARBTEMPERATUR/CCT

0027 2700K
0030 3000K
0040 4000K

ABSTRAHLCHARAKTERISTIK

36 FWTM 2x25° / FWHM 36°
52 FWTM 2x35° / FWHM 52°
67 FWTM 2x45° / FWHM 67°

DIMMBARKEIT

D DALI dimmbar
(andere Dimmvarianten auf Anfrage)

FARBE

SWM schwarz matt

SPECIAL

Farbe nach Wahl aus der 2F Farbkarte

Aufgrund unterschiedlicher Bauhöhen der verwendeten Reflektoren ergeben sich folgende Bemessungen:

Abstrahlcharakteristik	Höhe	Einbautiefe
FWTM 2x25° / FWHM 36°	119	149
FWTM 2x35° / FWHM 52°	106	136
FWTM 2x45° / FWHM 67°	97	127

Bestellbeispiel:

RON-RH026090002736D-WM

IP Schutz
Farbwiedergabe
Farbtemperatur
Abstrahlcharakteristik
Dimmbarkeit
Farbe

Inhalt

Einbau
Leuchten

Aufbau
Leuchten

Pendel
Leuchten

Track
Schienen

Profile

LED
Bänder

LED
Leuchten

Außen
Leuchten

Betriebs-
geräte

Legende
Farben





RON HO schwenkbar

RON Einbaustrahler schwenk- und drehbar high output, Aluminium, Oberfläche weiss oder schwarz matt. Zusätzlich RAL-Farbe nach Wahl möglich. Der microfacettierte Freiformflächenreflektor mit hohem Wirkungsgrad sorgt durch seine Mehrfachüberstrahlung und gleichzeitig höchst präzise Lichtlenkung für homogene Lichtverteilung und eine perfekte Längsentblendung. Drei verschiedene Farbtemperaturen mit Farbwiedergabe Ra >90, 2700K, 3000K, 4000K oder tunable white individuell wählbar. Leuchtensystem bestehend aus Leuchte und Betriebsgeräte-Einheit mit Steckverbindung. Entwickelt für den hochwertigen Shopbereich, Hotellerie, Gastronomie und Projekte mit hohem Anspruch an die Lichttechnik. Perfekt geeignet für unterschiedliche Raumhöhen, Lobbys und Gänge. Die verfügbaren Ausstrahlwinkel 2x25°, 2x35°, 2x45° werden abgerundet durch den deckenbündigen, asymmetrischen Wallwasher in gleicher Baugröße.

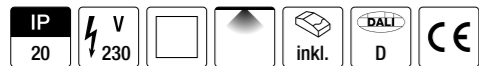

RON EINBAUSTRAHLER HIGH OUTPUT

LED LEISTUNG	26W	19W		
SYSTEMLEISTUNG	30W	23W		
CRI	>90	>90		
CCT	2700K	3000K	4000K	2200K - 5000K
	 2x25° (36°) 2067lm	 2x25° (36°) 2160lm	 2x25° (36°) 2363lm	 2x25° (36°) 1234lm-1612lm
	 2x35° (52°) 2255lm	 2x35° (52°) 2306lm	 2x35° (52°) 2513lm	 2x35° (52°) 1321lm-1743lm
	 2x45° (67°) 2313lm	 2x45° (67°) 2402lm	 2x45° (67°) 2660lm	 2x45° (67°) 1345lm-1778lm

RON EINBAU HO SCHWENKBAR

RON-BH

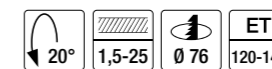
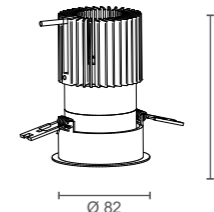

RON EINBAU HO SCHWENKBAR ECKIG

RON-BD

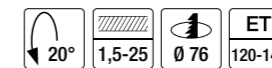
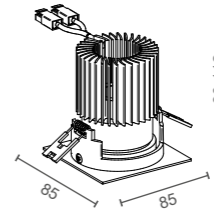

RON EINBAU HO 20° SCHWENKBAR , 360° DREHBAR

RON-BG

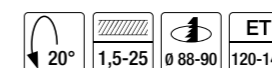
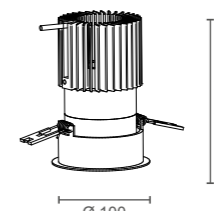

ARTIKELKONFIGURATION

IP-SCHUTZ

0 IP 20

FARBWIEDERGABE

90 CRI>90

FARBTEMPERATUR/CCT

0027 2700K
 0030 3000K
 0040 4000K
 2250 tunable white

ABSTRAHLCHARAKTERISTIK

36 FWTM 2x25° / FWHM 36°
 52 FWTM 2x35° / FWHM 52°
 67 FWTM 2x45° / FWHM 67°

DIMMBARKEIT

D DALI dimmbar
 X nicht dimmbar
 (andere Dimmvarianten auf Anfrage)

FARBE AUSSEN

WM weiss matt
 SWM schwarz matt

FARBE INNEN

WM weiss matt
 SWM schwarz matt

SPECIAL

Farbe nach Wahl aus der 2F Farbkarte

Aufgrund unterschiedlicher Bauhöhen der verwendeten Reflektoren ergeben sich folgende Bemassungen:

Abstrahlcharakteristik	Höhe	Einbautiefe
FWTM 2x25° / FWHM 36°	112	142
FWTM 2x35° / FWHM 52°	99	130
FWTM 2x45° / FWHM 67°	90	120
asymmetrisch	90	120

Bestellbeispiel:

RON-BH026090002736D-WM-SWM

IP Schutz
 Farbwiedergabe
 Farbtemperatur
 Abstrahlcharakteristik
 Dimmbarkeit
 Farbe aussen
 Farbe innen



RON

RON Halbeinbauleuchte, Aluminium, Oberfläche weiss oder schwarz matt. Zusätzlich RAL-Farbe nach Wahl möglich. Der microfacettierte Freiformflächenreflektor mit hohem Wirkungsgrad sorgt durch seine Mehrfachüberstrahlung und gleichzeitig höchst präzise Lichtlenkung für homogene Lichtverteilung und eine perfekte Längsentblendung. Drei verschiedene Farbtemperaturen mit Farbwiedergabe Ra >90, 2700K, 3000K, 4000K, individuell wählbar. Leuchtensystem bestehend aus Leuchte und integriertem Betriebsgerät. Entwickelt für den hochwertigen Shopbereich, Hotellerie, Gastronomie und Projekte mit hohem Anspruch an die Lichttechnik. Perfekt geeignet für unterschiedliche Raumhöhen, Lobbys und Gänge. Verfügbar in den Ausstrahlwinkeln 2x14°, 2x25°, 2x35°, 2x45°.

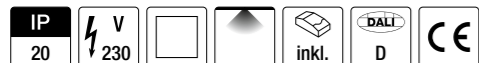

RON HALBEINBAUSTRAHLER

LED LEISTUNG	15W
SYSTEMLEISTUNG	17W
CRI	>90

CCT	2700K	3000K	4000K
2x14° (16°)	 587lm	 737lm	 902lm
2x25° (36°)	 1246lm	 1314lm	 1439lm
2x35° (52°)	 1426lm	 1470lm	 1581lm
2x45° (67°)	 1472lm	 1548lm	 1725lm

RON HALBEINBAUSTRAHLER MIT GELENK

RON-AO015

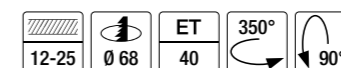

ARTIKELKONFIGURATION

IP-SCHUTZ

0 IP 20

FARBWIEDERGABE

90 CRI>90

FARBTEMPERATUR/CCT

0027 2700K
0030 3000K
0040 4000K

ABSTRAHLCHARAKTERISTIK

16 FWTM 2x14° / FWHM 16°
36 FWTM 2x25° / FWHM 36°
52 FWTM 2x35° / FWHM 52°
67 FWTM 2x45° / FWHM 67°

DIMMBARKEIT

D DALI dimmbar
(andere Dimmvarianten auf Anfrage)

FARBE AUSSEN

WM weiss matt
SWM schwarz matt

FARBE INNEN

WM weiss matt
SWM schwarz matt

SPECIAL

Farbe nach Wahl aus der 2F Farbkarte



Bestellbeispiel:
RON-AO015090002736D-WM-SWM

IP Schutz
Farbwiedergabe
Farbtemperatur
Abstrahlcharakteristik
Dimmbarkeit
Farbe aussen
Farbe innen



RON

RON Halbeinbaustrahler, Aluminium, Oberfläche weiss oder schwarz matt. Zusätzlich RAL-Farbe nach Wahl möglich. Der microfacettierte Freiformflächenreflektor mit hohem Wirkungsgrad sorgt durch seine Mehrfachüberstrahlung und gleichzeitig höchst präzise Lichtlenkung für homogene Lichtverteilung und eine perfekte Längsentblendung.

Drei verschiedene Farbtemperaturen mit Farbwiedergabe Ra >90, 2700K, 3000K, 4000K oder tunable white individuell wählbar. Leuchtensystem bestehend aus Leuchte und Betriebsgeräte-Einheit mit Steckverbindung.

Entwickelt für den hochwertigen Shopbereich, Hotellerie, Gastronomie und Projekte mit hohem Anspruch an die Lichttechnik. Perfekt geeignet für unterschiedliche Raumhöhen, Lobbys und Gänge. Die verfügbaren Ausstrahlwinkel 2x12°, 2x25°, 2x35°, 2x45° werden abgerundet durch den deckenbündigen, asymmetrischen Wallwasher in gleicher Baugrösse.

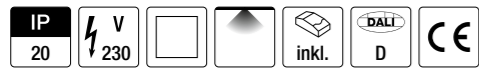

RON HALBEINBAUSTRALER

LED LEISTUNG	15W
SYSTEMLEISTUNG	17W
CRI	>90

CCT	2700K	3000K	4000K	2200K - 5000K
2x14° (16°)	587lm	737lm	902lm	
2x25° (36°)	1246lm	1314lm	1439lm	862lm-1268lm
2x35° (52°)	1426lm	1470lm	1581lm	929lm-1353lm
2x45° (67°)	1472lm	1548lm	1725lm	944lm-1353lm
asym	1118lm	1304lm	1805lm	866lm-937lm

RON HALBEINBAU

RON-EF015

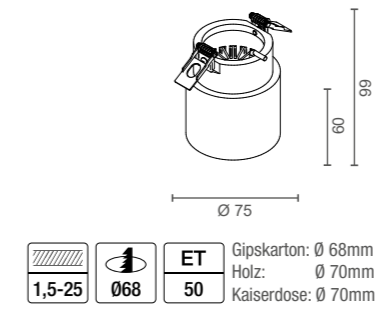

1,5-25 068 50 Gipskarton: Ø 68mm Holz: Ø 70mm Kaiserdose: Ø 70mm

RON HALBEINBAU ASYMMETRISCH

RON-EF015

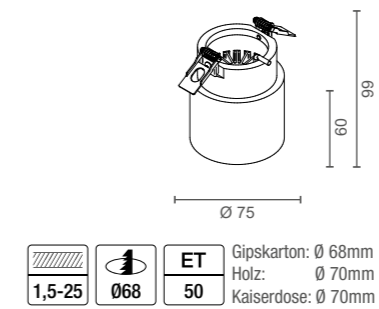

1,5-25 068 50 Gipskarton: Ø 68mm Holz: Ø 70mm Kaiserdose: Ø 70mm

ARTIKELKONFIGURATION

IP-SCHUTZ

0 IP 20

FARBWIEDERGABE

90 CRI>90

FARBTEMPERATUR/CCT

0027 2700K
0030 3000K
0040 4000K
2250 tunable white (nicht bei 16°)

ABSTRAHLCHARAKTERISTIK

16 FWTM 2x14° / FWHM 16°
36 FWTM 2x25° / FWHM 36°
52 FWTM 2x35° / FWHM 52°
67 FWTM 2x45° / FWHM 67°
01 asymmetrisch

DIMMBARKEIT

D DALI dimmbar
(andere Dimmvarianten auf Anfrage)

FARBE AUSSEN

WM weiss matt
SWM schwarz matt

FARBE INNEN

WM weiss matt
SWM schwarz matt

SPECIAL

Farbe nach Wahl aus der 2F Farbkarte

Bestellbeispiel:
RON-EF015090002736D-WM-SWM

IP Schutz
Farbwiedergabe
Farbtemperatur
Abstrahlcharakteristik
Dimmbarkeit
Farbe aussen
Farbe innen



RJR PRO MAX

RJR High Output Einbaustrahler schwenkbar, Oberfläche weiss oder schwarz matt. Zusätzlich RAL-Farbe nach Wahl möglich. Der microfacet- tierte Freiformflächenreflektor mit hohem Wirkungsgrad sorgt durch seine Mehrfachüberstrahlung und gleichzeitig höchst präzise Lichtlenkung für homogene Lichtverteilung und eine perfekte Längsentblendung. Drei verschiedene Farbtemperaturen mit Farbwiedergabe Ra >90, 2700K, 3000K, 4000K, tunable white, Dim to Warm. Leuchtensystem bestehend aus Leuchte und Betriebsgeräte-Einheit mit Steckverbindung. Entwickelt für den hochwertigen Shopbereich, Hotellerie, Gastronomie und Projekte mit hohem Anspruch an die Lichttechnik. Perfekt geeignet für unterschiedliche Raumhöhen, Lobbys und Gänge.

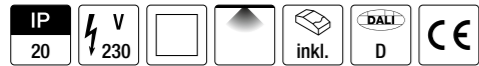

RJR PRO MAX EINBAUSTRAHLER

LED LEISTUNG	43W	35W		
SYSTEMLEISTUNG	50W	40W		
CRI	>90	>90		
CCT	2700K	3000K	4000K	2700K - 6500K

RJR EINBAU SCHWENKBAR

RJR-BA04309000

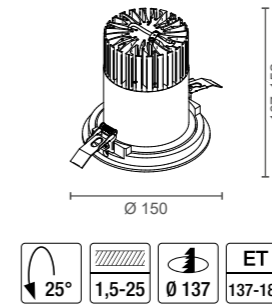

RJR EINBAU ASYMMETRISCH

RJR-EA04309000

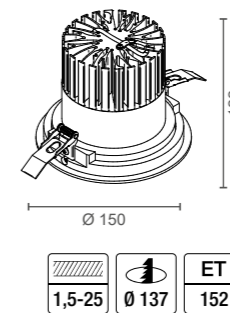

RJR EINBAU SCHWENKBAR TUNABLE WHITE

RJR-BA0350902765

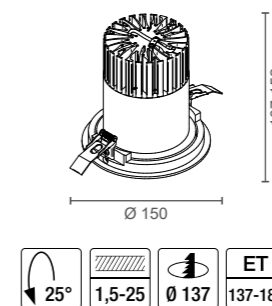

RJR EINBAU ASYMMETRISCH TUNABLE WHITE

RJR-EA0350902765

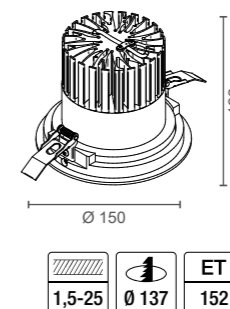

ARTIKELKONFIGURATION

- IP-SCHUTZ: 0 IP 20
- FARBWIEDERGABE: 90 CRI>90
- FARBTEMPERATUR/CCT: 0027 2700K, 0030 3000K, 0040 4000K, 2765 tunable white

- ABSTRAHLCHARAKTERISTIK: 36 FWTM 2x25° / FWHM 36°, 56 FWTM 2x35° / FWHM 56°, 70 FWTM 2x42° / FWHM 70°, 01 asymmetrisch (nur EA)

- DIMMBARKEIT: D DALI dimmbar (andere Dimmvarianten auf Anfrage)

- FARBE AUSSEN: WM weiss matt, SWM schwarz matt

- FARBE INNEN: WM weiss matt, SWM schwarz matt

- SPECIAL: Farbe nach Wahl aus der 2F Farbkarte

Aufgrund unterschiedlicher Bauhöhen der verwendeten Reflektoren ergeben sich folgende Bemessungen:

Abstrahlcharakteristik	2700K - 4000K	
	Höhe	Einbautiefe
FWTM 2x25° / FWHM 36°	152	182
FWTM 2x35° / FWHM 56°	123	153
FWTM 2x42° / FWHM 70°	107	137
asymmetrisch	122	152
Abstrahlcharakteristik	tunable white	
	Höhe	Einbautiefe
FWTM 2x25° / FWHM 36°	152	182
FWTM 2x35° / FWHM 56°	123	153
FWTM 2x42° / FWHM 70°	107	137
asymmetrisch	122	152

Bestellbeispiel: RJR-BA043090002736D-WM-SWM

IP Schutz, Farbwiedergabe, Farbtemperatur, Abstrahlcharakteristik, Dimmbarkeit, Farbe aussen, Farbe innen

Inhalt

Einbau
Leuchten

Aufbau
Leuchten

Pendel
Leuchten

Track
Schienen

Profile

LED
Bänder

LED
Leuchten

Außen
Leuchten

Betriebs-
geräte

Legende
Farben



HOTEL GOLDENER HIRSCH
Salzburg



RAY

RAY Einbauleuchte asymmetrisch, 2-flammig, Aluminium, Oberfläche weiss oder schwarz matt. Zusätzlich RAL-Farbe nach Wahl möglich. Der asymmetrische, microfacettierte Freiformflächenreflektor sorgt für optimierte Längsentblendung bei hervorragender Gleichmässigkeit und hoher Effizienz, sowie garantierte Blendfreiheit aus allen Betrachtungswinkeln der Leuchte. Vier verschiedene Farbtemperaturen mit Farbwiedergabe Ra >90, 2700K, 3000K, 4000K, tunable white mit dynamischer Farbtemperaturveränderung bei gleichbleibendem Leuchtenlichtstrom 2200-5000K individuell wählbar. Leuchtensystem bestehend aus Leuchte und Betriebsgeräte-Einheit mit Steckverbindung. Entwickelt für Wallwasher Beleuchtungskonzepte in der Hotellerie, in Fluren und Gängen, Museen und Galerien, sowie Projekte mit hohem Anspruch an Lichttechnik und Sehkomfort.

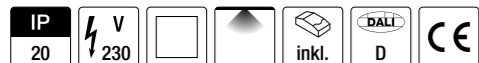

RAY EINBAULEUCHE

LED LEISTUNG	6W			
SYSTEMLEISTUNG	9W			
CRI	>90	>90	>90	>80
CCT	2700K	3000K	4000K	2200K - 5000K

RAY EINBAU 2-FLAMMIG

RAY-DA006

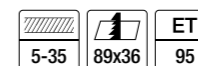
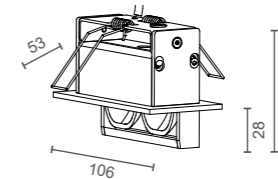

ARTIKELKONFIGURATION

IP-SCHUTZ

0 IP 20

FARBWIEDERGABE

80 CRI>80
90 CRI>90

FARBTEMPERATUR/CCT

0027 2700K
0030 3000K
0040 4000K
2250 tunable white

ABSTRAHLCHARAKTERISTIK

01 asymmetrisch

DIMMBARKEIT

D DALI dimmbar
(andere Dimmvarianten auf Anfrage)

FARBE

WM weiss matt
SWM schwarz matt

SPECIAL

Farbe nach Wahl aus der 2F Farbkarte



DALI DT8 SCHNITTSTELLE BEI TUNABLE WHITE ERFORDERLICH (BAUSEITS).

Bestellbeispiel:
RAY-DA006 090002736D-WM

IP Schutz
Farbwiedergabe
Farbtemperatur
Abstrahlcharakteristik
Dimmbarkeit
Farbe



RAY

RAY Einbauleuchte asymmetrisch, 6-flammig, Aluminium, Oberfläche weiss oder schwarz matt. Zusätzlich RAL-Farbe nach Wahl möglich. Der asymmetrische, microfacettierte Freiformflächenreflektor sorgt für optimierte Längsentblendung bei hervorragender Gleichmässigkeit und hoher Effizienz, sowie garantierte Blendfreiheit aus allen Betrachtungswinkeln der Leuchte. Vier verschiedene Farbtemperaturen mit Farbwiedergabe Ra >90, 2700K, 3000K, 4000K, tunable white mit dynamischer Farbtemperaturveränderung bei gleichbleibendem Leuchtenlichtstrom 2200-5000K individuell wählbar. Leuchtensystem bestehend aus Leuchte und Betriebsgeräte-Einheit mit Steckverbindung. Entwickelt für Wallwasher Beleuchtungskonzepte in der Hotellerie, in Fluren und Gängen, Museen und Galerien, sowie Projekte mit hohem Anspruch an Lichttechnik und Sehkomfort.



RAY EINBAULEUCHTE

LED LEISTUNG	18W			
SYSTEMLEISTUNG	22W			
CRI	>90	>90	>90	>80
CCT	2700K	3000K	4000K	2200K - 5000K

RAY EINBAU 6-FLAMMIG

RAY-DB018

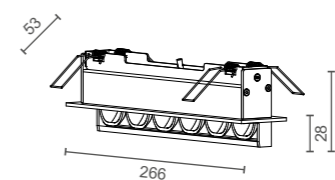

ARTIKELKONFIGURATION

IP-SCHUTZ

0 IP 20

FARBWIEDERGABE

80 CRI>80
90 CRI>90

FARBTEMPERATUR/CCT

0027 2700K
0030 3000K
0040 4000K
2250 tunable white

ABSTRAHLCHARAKTERISTIK

01 asymmetrisch

DIMMBARKEIT

D DALI dimmbar
(andere Dimmvarianten auf Anfrage)

FARBE

WM weiss matt
SWM schwarz matt

SPECIAL

Farbe nach Wahl aus der 2F Farbkarte



DALI DT8 SCHNITTSTELLE BEI TUNABLE WHITE ERFORDERLICH (BAUSEITS).

Bestellbeispiel:

RAY-DB018090002701D-SWM

IP Schutz
Farbwiedergabe
Farbtemperatur
Abstrahlcharakteristik
Dimmbarkeit
Farbe



RAY

RAY Einbauleuchte asymmetrisch, 24-flammig, Aluminium, Oberfläche weiss oder schwarz matt. Zusätzlich RAL-Farbe nach Wahl möglich. Der asymmetrische, microfacettierte Freiformflächenreflektor sorgt für optimierte Längsentblendung bei hervorragender Gleichmässigkeit und hoher Effizienz, sowie garantierte Blendfreiheit aus allen Betrachtungswinkeln der Leuchte. Vier verschiedene Farbtemperaturen mit Farbwiedergabe Ra >90, 2700K, 3000K, 4000K, tunable white mit dynamischer Farbtemperaturveränderung bei gleichbleibendem Leuchtenlichtstrom 2200-5000K individuell wählbar. Leuchtensystem bestehend aus Leuchte mit integrierter Betriebsgeräte-Einheit. Entwickelt für Wallwasher Beleuchtungskonzepte in der Hotellerie, in Fluren und Gängen, Museen und Galerien, sowie Projekte mit hohem Anspruch an Lichttechnik und Sehkomfort.

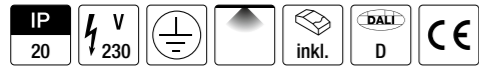

RAY EINBAULEUCHE

LED LEISTUNG	36W			
SYSTEMLEISTUNG	47W			
CRI	>90	>90	>90	>80
CCT	2700K	3000K	4000K	2200K - 5000K

RAY EINBAU 24-FLAMMIG

RAY-EA036

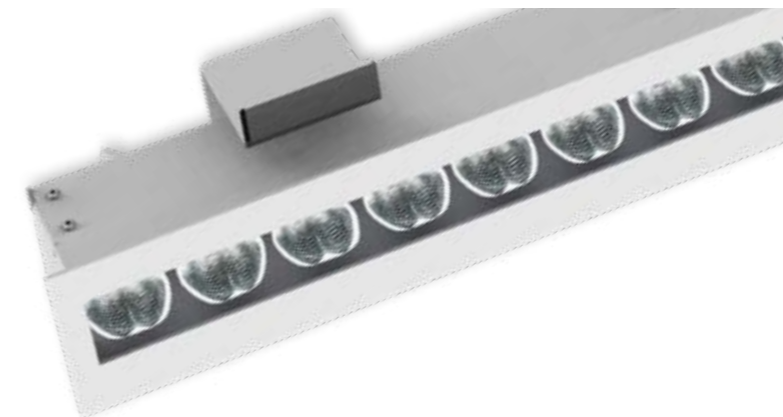
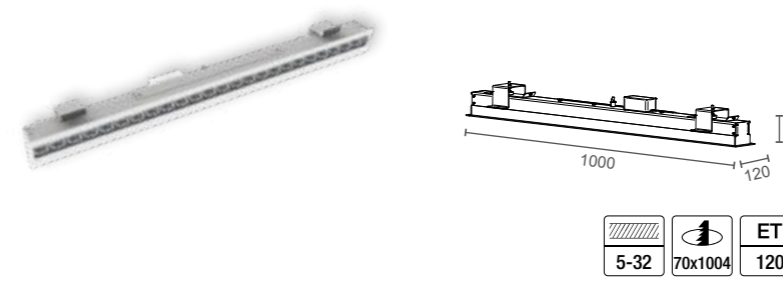

! DALI DT8 SCHNITTSTELLE BEI TUNABLE WHITE ERFORDERLICH (BAUSEITS).

ARTIKELKONFIGURATION

IP-SCHUTZ

0 IP 20

FARBWIEDERGABE

80 CRI>80
90 CRI>90

FARBTEMPERATUR/CCT

0027 2700K
0030 3000K
0040 4000K
2250 tunable white

ABSTRAHLCHARAKTERISTIK

01 asymmetrisch

DIMMBARKEIT

D DALI dimmbar
(andere Dimmvarianten auf Anfrage)

FARBE

WM weiss matt
SWM schwarz matt

SPECIAL

Farbe nach Wahl aus der 2F Farbkarte

Bestellbeispiel:
RAY-EA036 090002701D-SWM

IP Schutz
Farbwiedergabe
Farbtemperatur
Abstrahlcharakteristik
Dimmbarkeit
Farbe

Inhalt

Einbau
Leuchten

Aufbau
Leuchten

Pendel
Leuchten

Track
Schienen

Profile

LED
Bänder

LED
Leuchten

Außen
Leuchten

Betriebs-
geräte

Legende
Farben

tom
ALMHÜTTE



TOM ´S ALMHÜTTE
Maria Alm



MIO

MIO Einbaustrahler, Aluminium, Oberfläche weiss oder schwarz matt. Zusätzlich RAL-Farbe nach Wahl möglich. Der speziell für 2F-Leuchten konstruierte, microfacettierte Freiformflächenreflektor vereint maximale Effizienz mit optimaler Längsblendung, bei gleichzeitig höchst präziser Lichtlenkung für eine absolut homogene Lichtverteilung.
 Vier verschiedene Farbtemperaturen mit Farbwiedergabe Ra >90, 2700K, 3000K, 4000K, tunable white mit dynamischer Farbtemperaturveränderung bei gleichbleibendem Leuchtenlichtstrom 2200-5000K individuell wählbar. Leuchte ohne Betriebsgerät (seperat ordern).
 Entwickelt für Schulen, Firmengebäude & Offices, Retail, Hotellerie und Gastronomie, sowie Projekte mit hohem Anspruch an architektonischer und besonderer Lichttechnik. Die verfügbaren Ausstrahlwinkel 2x25°, 2x35°, 2x45° (Batwing zur Erfüllung der Anforderung von möglichst grossen Leuchtenabständen z.B. für allgemeine Verkehrsflächen).



MIO EINBAUSTRAHLER

LED LEISTUNG	8W			
SYSTEMLEISTUNG	11W			
CRI	>90			
CCT	2700K	3000K	4000K	2200K - 5000K
	 2x25° (36°) 617lm	 2x25° (36°) 673lm	 2x25° (36°) 746lm	 2x25° (36°) 375lm-488lm
	 2x35° (56°) 666lm	 2x35° (56°) 696lm	 2x35° (56°) 815lm	 2x35° (56°) 396lm-553lm
	 2x45° (80°) 724lm	 2x45° (80°) 808lm	 2x45° (80°) 863lm	 2x45° (80°) 416lm-585lm

MIO EINBAU

MIO-EA008

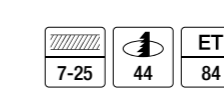
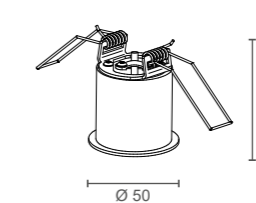

ARTIKELKONFIGURATION

- IP-SCHUTZ**
0 IP 20
- FARBWIEDERGABE**
90 CRI>90
- FARBTEMPERATUR/CCT**
0027 2700K
0030 3000K
0040 4000K
2250 tunable white
- ABSTRAHLCHARAKTERISTIK**
36 FWTM 2x25° / FWHM 36°
56 FWTM 2x35° / FWHM 56°
80 FWTM 2x45° / FWHM 80°
- DIMMBARKEIT**
X ohne Betriebsgerät
- FARBE**
WM weiss matt
SWM schwarz matt
- SPECIAL**
Farbe nach Wahl aus der 2F Farbkarte

- BETRIEBSGERÄT SEPARAT ORDERN (S. 278-282)**
- DALI DT8 SCHNITTSTELLE BEI TUNABLE WHITE ERFORDERLICH (BAUSEITS).**
- BEI TUNABLE WHITE VERSION 4-POLIGE VERKABELUNG UND DT8 TW BETRIEBSGERÄT ERFORDERLICH**
- DURCH DIE MINIATURISIERTE BAUFORM DES STRAHLERS PASST DAS BETRIEBSGERÄT NICHT DURCH DEN DECKENAUSSCHNITT**
- FÜR BETRIEB MIT 24V, KSQ UND BETRIEBSGERÄT ERFORDERLICH. FÜR BETRIEB MIT KONSTANTSTROM CC-BETRIEBSGERÄT ERFORDERLICH.**

Bestellbeispiel:
MIO-EA008090002736X-SWM
 IP Schutz
 Farbwiedergabe
 Farbtemperatur
 Abstrahlcharakteristik
 Dimmbarkeit
 Farbe



MIO

MIO Halbeinbaustrahler, Aluminium, Oberfläche weiss oder schwarz matt. Zusätzlich RAL-Farbe nach Wahl möglich. Der speziell für 2F-Leuchten konstruierte, microfacettierte Freiformflächenreflektor vereint maximale Effizienz mit optimaler Längsentblendung, bei gleichzeitig höchst präziser Lichtlenkung für eine absolut homogene Lichtverteilung.
 Vier verschiedene Farbtemperaturen mit Farbwiedergabe Ra >90, 2700K, 3000K, 4000K, tunable white mit dynamischer Farbtemperaturveränderung bei gleichbleibendem Leuchtenlichtstrom 2200-5000K individuell wählbar. Leuchte ohne Betriebsgerät (seperat ordern).
 Entwickelt für Schulen, Firmengebäude & Offices, Retail, Hotellerie und Gastronomie, sowie Projekte mit hohem Anspruch an architektonischer und besonderer Lichttechnik. Die verfügbaren Ausstrahlwinkel 2x25°, 2x35°, 2x45° (Batwing zur Erfüllung der Anforderung von möglichst grossen Leuchtenabständen z.B. für allgemeine Verkehrsflächen).



MIO HALBEINBAUSTRAHLER

LED LEISTUNG	8W			
SYSTEMLEISTUNG	11W			
CRI	>90			
CCT	2700K	3000K	4000K	2200K - 5000K
	 2x25° (36°) 617lm	 2x25° (36°) 673lm	 2x25° (36°) 746lm	 2x25° (36°) 375lm-488lm
	 2x35° (56°) 666lm	 2x35° (56°) 696lm	 2x35° (56°) 815lm	 2x35° (56°) 396lm-553lm
	 2x45° (80°) 724lm	 2x45° (80°) 808lm	 2x45° (80°) 863lm	 2x45° (80°) 416lm-585lm

MIO HALBEINBAU

MIO-AK008

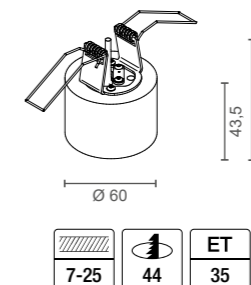

ARTIKELKONFIGURATION

IP-SCHUTZ

0 IP 20

FARBWIEDERGABE

90 CRI>90

FARBTEMPERATUR/CCT

0027 2700K
 0030 3000K
 0040 4000K
 2250 tunable white

ABSTRAHLCHARAKTERISTIK

36 FWTM 2x25° / FWHM 36°
 56 FWTM 2x35° / FWHM 56°
 80 FWTM 2x45° / FWHM 80°

DIMMBARKEIT

X ohne Betriebsgerät

FARBE

WM weiss matt
 SWM schwarz matt

SPECIAL

Farbe nach Wahl aus der 2F Farbkarte

- BETRIEBSGERÄT SEPARAT ORDERN (S. 278-282)
- DALI DT8 SCHNITTSTELLE BEI TUNABLE WHITE ERFORDERLICH (BAUSEITS).
- BEI TUNABLE WHITE VERSION 4-POLIGE VERKABELUNG UND DT8 TW BETRIEBSGERÄT ERFORDERLICH
- DURCH DIE MINIATURISIERTE BAUFORM DES STRAHLERS PASST DAS BETRIEBSGERÄT NICHT DURCH DEN DECKENAUSSCHNITT
- FÜR BETRIEB MIT 24V, KSQ UND BETRIEBSGERÄT ERFORDERLICH. FÜR BETRIEB MIT KONSTANTSTROM CC-BETRIEBSGERÄT ERFORDERLICH.

Bestellbeispiel:
MIO-AK008090002736X-SWM

IP Schutz
 Farbwiedergabe
 Farbtemperatur
 Abstrahlcharakteristik
 Dimmbarkeit
 Farbe



MIO

MIO Halbeinbauleuchte, Aluminium, Oberfläche weiss oder schwarz matt. Zusätzlich RAL-Farbe nach Wahl möglich. Der speziell für 2F-Leuchten konstruierte, microfacettierte Freiformflächenreflektor vereint maximale Effizienz mit optimaler Längsentblendung, bei gleichzeitig höchst präziser Lichtlenkung für eine absolut homogene Lichtverteilung.
Drei verschiedene Farbtemperaturen mit Farbwiedergabe Ra >90, 2700K, 3000K, 4000K individuell wählbar. Leuchtensystem bestehend aus Leuchte und Betriebsgeräte-Einheit mit Steckverbindung. Entwickelt für Schulen, Firmengebäude & Offices, Retail, Hotellerie und Gastronomie, sowie Projekte mit hohem Anspruch an architektonischer und besonderer Lichttechnik. Die verfügbaren Ausstrahlwinkel 2x25°, 2x35°, 2x45° (Batwing zur Erfüllung der Anforderung von möglichst grossen Leuchtenabständen z.B. für allgemeine Verkehrsflächen).

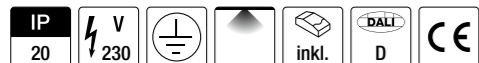

MIO HALBEINBAUSTRAHLER

LED LEISTUNG	8W		
SYSTEMLEISTUNG	11W		
CRI	>90		
CCT	2700K	3000K	4000K

MIO HALBEINBAUSTRAHLER MIT GELENK

MIO-AH008

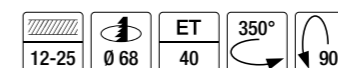
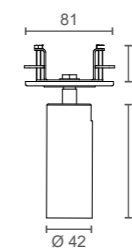

ARTIKELKONFIGURATION

IP-SCHUTZ

0 IP 20

FARBWIEDERGABE

90 CRI>90

FARBTEMPERATUR/CCT

0027 2700K
0030 3000K
0040 4000K

ABSTRAHLCHARAKTERISTIK

36 FWTM 2x25° / FWHM 36°
56 FWTM 2x35° / FWHM 56°
80 FWTM 2x45° / FWHM 80°

DIMMBARKEIT

D DALI dimmbar
(andere Dimmvarianten auf Anfrage)

FARBE

WM weiss matt
SWM schwarz matt

SPECIAL

Farbe nach Wahl aus der 2F Farbkarte



EINBAUTIEFE BEI DECKENEINWURF
MINDESTENS 80MM.

Bestellbeispiel:
MIO-AH008090002736D-SWM

IP Schutz
Farbwiedergabe
Farbtemperatur
Abstrahlcharakteristik
Dimmbarkeit
Farbe

- Inhalt
- Einbau Leuchten
- Aufbau Leuchten
- Pendel Leuchten
- Track Schienen
- Profile
- LED Bänder
- LED Leuchten
- Außen Leuchten
- Betriebs- geräte
- Legende Farben



AUSTRIA TREND HOTEL
Wien



MIO

MIO Einbauleuchte, 2-flammig, Aluminium, Oberfläche weiss oder schwarz matt. Zusätzlich RAL-Farbe nach Wahl möglich. Der speziell für 2F-Leuchten konstruierte, microfacettierte Freiformflächenreflektor vereint maximale Effizienz mit optimaler Längsentblendung, bei gleichzeitig höchst präziser Lichtlenkung für eine absolut homogene Lichtverteilung. Drei verschiedene Farbtemperaturen mit Farbwiedergabe Ra >90, 2700K, 3000K, 4000K, individuell wählbar. Leuchtensystem bestehend aus Leuchte und Betriebsgeräte-Einheit mit Steckverbindung. Entwickelt für Schulen, Firmengebäude & Offices, Retail, Hotellerie und Gastronomie, sowie Projekte mit hohem Anspruch an architektonischer und besonderer Lichttechnik. Die verfügbaren Ausstrahlwinkel 2x25°, 2x35°, 2x45° (Batwing zur Erfüllung der Anforderung von möglichst grossen Leuchtenabständen z.B. für allgemeine Verkehrsflächen).

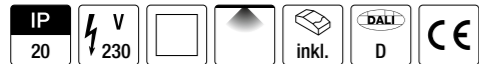

MIO EINBAULEUCHE

LED LEISTUNG	8W
SYSTEMLEISTUNG	11W
CRI	>90

CCT	2700K	3000K	4000K
2x25° (36°)	690lm	667lm	730lm
2x35° (56°)	737lm	767lm	798lm
2x45° (80°)	788lm	822lm	872lm

MIO EINBAU 2-FLAMMIG

MIO-EF008

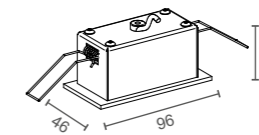

ARTIKELKONFIGURATION

IP-SCHUTZ
0 IP 20

FARBWIEDERGABE
90 CRI>90

FARBTEMPERATUR/CCT
0027 2700K
0030 3000K
0040 4000K

ABSTRAHLCHARAKTERISTIK
36 FWTM 2x25° / FWHM 36°
56 FWTM 2x35° / FWHM 56°
80 FWTM 2x45° / FWHM 80°

DIMMBARKEIT
D DALI dimmbar
(andere Dimmvarianten auf Anfrage)

FARBE
WM weiss matt
SWM schwarz matt

SPECIAL
Farbe nach Wahl aus der 2F Farbkarte



Bestellbeispiel:
MIO-EF008090002736D-SWM

IP Schutz
Farbwiedergabe
Farbtemperatur
Abstrahlcharakteristik
Dimmbarkeit
Farbe

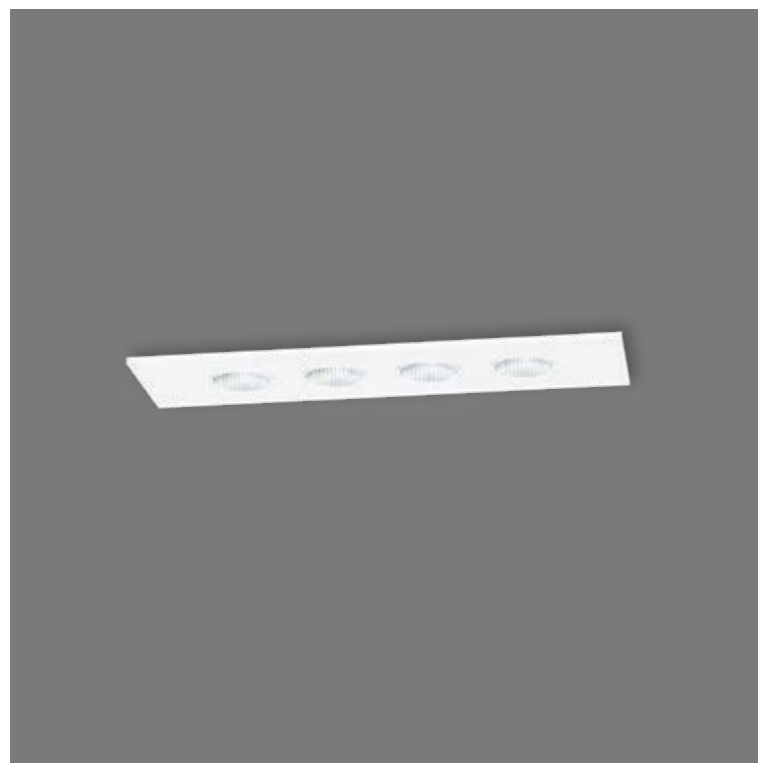

MIO

MIO Einbauleuchte, 4-flammig, Aluminium, Oberfläche weiss oder schwarz matt. Zusätzlich RAL-Farbe nach Wahl möglich. Der speziell für 2F-Leuchten konstruierte, microfacettierte Freiformflächenreflektor vereint maximale Effizienz mit optimaler Längsentblendung, bei gleichzeitig höchst präziser Lichtlenkung für eine absolut homogene Lichtverteilung. Drei verschiedene Farbtemperaturen mit Farbwiedergabe Ra >90, 2700K, 3000K, 4000K, individuell wählbar. Leuchtensystem bestehend aus Leuchte und Betriebsgeräte-Einheit mit Steckverbindung. Entwickelt für Schulen, Firmengebäude & Offices, Retail, Hotellerie und Gastronomie, sowie Projekte mit hohem Anspruch an architektonischer und besonderer Lichttechnik. Die verfügbaren Ausstrahlwinkel 2x25°, 2x35°, 2x45° (Batwing zur Erfüllung der Anforderung von möglichst grossen Leuchtenabständen z.B. für allgemeine Verkehrsflächen).

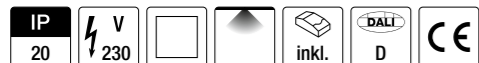

MIO EINBAULEUCHE

LED LEISTUNG	16W
SYSTEMLEISTUNG	20W
CRI	>90

CCT	2700K	3000K	4000K
2x25° (36°)	 1360lm	 1334lm	 1461lm
2x35° (56°)	 1474lm	 1534lm	 1597lm
2x45° (80°)	 1576lm	 1644lm	 1744lm

MIO EINBAU 4-FLAMMIG

MIO-ED016

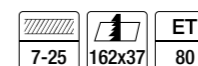
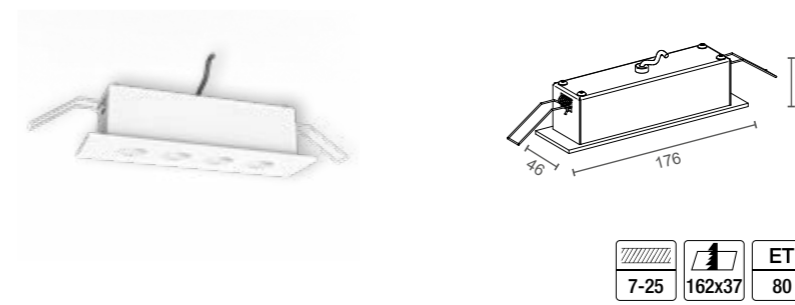

ARTIKELKONFIGURATION

IP-SCHUTZ

0 IP 20

FARBWIEDERGABE

90 CRI>90

FARBTEMPERATUR/CCT

0027 2700K
0030 3000K
0040 4000K

ABSTRAHLCHARAKTERISTIK

36 FWTM 2x25° / FWHM 36°
56 FWTM 2x35° / FWHM 56°
80 FWTM 2x45° / FWHM 80°

DIMMBARKEIT

D DALI dimmbar
(andere Dimmvarianten auf Anfrage)

FARBE

WM weiss matt
SWM schwarz matt

SPECIAL

Farbe nach Wahl aus der 2F Farbkarte

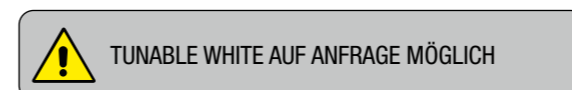

Bestellbeispiel:
MIO-ED016090002736D-SWM

IP Schutz
Farbwiedergabe
Farbtemperatur
Abstrahlcharakteristik
Dimmbarkeit
Farbe



MIO

MIO Einbauleuchte, 4-flammig, Aluminium, Oberfläche weiss oder schwarz matt. Zusätzlich RAL-Farbe nach Wahl möglich. Der speziell für 2F-Leuchten konstruierte, microfacettierte Freiformflächenreflektor vereint maximale Effizienz mit optimaler Längsentblendung, bei gleichzeitig höchst präziser Lichtlenkung für eine absolut homogene Lichtverteilung. Drei verschiedene Farbtemperaturen mit Farbwiedergabe Ra >90, 2700K, 3000K, 4000K, individuell wählbar. Leuchtensystem bestehend aus Leuchte und Betriebsgeräte-Einheit mit Steckverbindung. Entwickelt für Schulen, Firmengebäude & Offices, Retail, Hotellerie und Gastronomie, sowie Projekte mit hohem Anspruch an architektonischer und besonderer Lichttechnik. Die verfügbaren Ausstrahlwinkel 2x25°, 2x35°, 2x45° (Batwing zur Erfüllung der Anforderung von möglichst grossen Leuchtenabständen z.B. für allgemeine Verkehrsflächen).



MIO EINBAULEUCHE

LED LEISTUNG	16W
SYSTEMLEISTUNG	20W
CRI	>90

CCT	2700K	3000K	4000K
2x25° (36°)	1418lm	1462lm	1537lm
2x35° (56°)	1469lm	1584lm	1662lm
2x45° (80°)	1559lm	1643lm	1744lm

MIO EINBAU 4-FLAMMIG

MIO-EE016

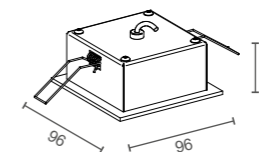

ARTIKELKONFIGURATION

IP-SCHUTZ

0 IP 20

FARBWIEDERGABE

90 CRI>90

FARBTEMPERATUR/CCT

0027 2700K
0030 3000K
0040 4000K

ABSTRAHLCHARAKTERISTIK

36 FWTM 2x25° / FWHM 36°
56 FWTM 2x35° / FWHM 56°
80 FWTM 2x45° / FWHM 80°

DIMMBARKEIT

D DALI dimmbar
(andere Dimmvarianten auf Anfrage)

FARBE

WM weiss matt
SWM schwarz matt

SPECIAL

Farbe nach Wahl aus der 2F Farbkarte



TUNABLE WHITE AUF ANFRAGE MÖGLICH

Bestellbeispiel:

MIO-EE016090002736D-SWM

IP Schutz
Farbwiedergabe
Farbtemperatur
Abstrahlcharakteristik
Dimmbarkeit
Farbe



Inhalt

Einbau
Leuchten

Aufbau
Leuchten

Pendel
Leuchten

Track
Schienen

Profile

LED
Bänder

LED
Leuchten

Außen
Leuchten

Betriebs-
geräte

Legende
Farben

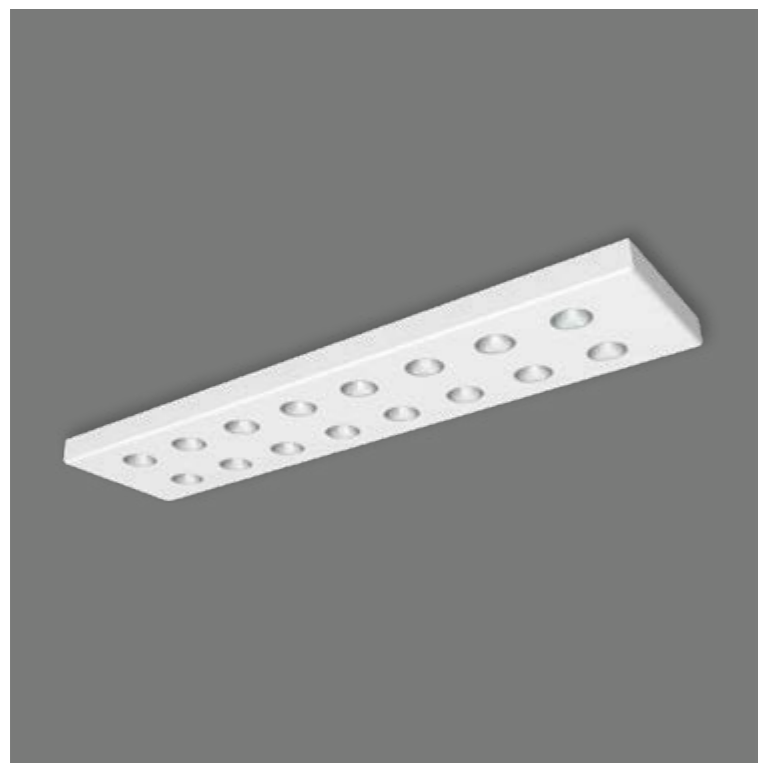

MIO

MIO Einbauleuchte, 16-flammig, Aluminium, Oberfläche weiss oder schwarz matt. Zusätzlich RAL-Farbe nach Wahl möglich. Der speziell für 2F-Leuchten konstruierte, microfacettierte Freiformflächenreflektor vereint maximale Effizienz mit optimaler Längsentblendung, bei gleichzeitig höchst präziser Lichtlenkung für eine absolut homogene Lichtverteilung. Vier verschiedene Farbtemperaturen mit Farbwiedergabe Ra >90, 2700K, 3000K, 4000K, tunable white mit dynamischer Farbtemperaturveränderung bei gleichbleibendem Leuchtenlichtstrom 2200-5000K individuell wählbar. Leuchtensystem bestehend aus Leuchte und Betriebsgeräte-Einheit mit Steckverbindung. Entwickelt für Schulen, Firmengebäude & Offices, Retail, Hotellerie und Gastronomie, sowie Projekte mit hohem Anspruch an architektonischer und besonderer Lichttechnik. Die verfügbaren Ausstrahlwinkel 2x25°, 2x35°, 2x45° (Batwing zur Erfüllung der Anforderung von möglichst grossen Leuchtenabständen z.B. für allgemeine Verkehrsflächen).

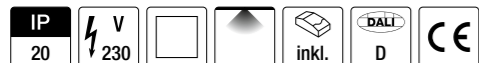

MIO EINBAULEUCHE

LED LEISTUNG	24W
SYSTEMLEISTUNG	27W
CRI	>90

CCT	2700K	3000K	4000K	2200K - 5000K
2x25° (36°)	 2096lm	 2126lm	 2442lm	 1470lm-1909lm
2x35° (56°)	 2109lm	 2212lm	 2679lm	 1660lm-2160lm
2x45° (80°)	 2293lm	 2326lm	 2868lm	 1742lm-2286lm

MIO EINBAU 16-FLAMMIG

MIO-EB024

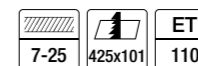
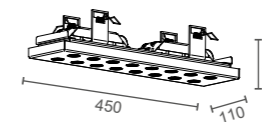

ARTIKELKONFIGURATION

IP-SCHUTZ

0 IP 20

FARBWIEDERGABE

90 CRI>90

FARBTEMPERATUR/CCT

0027 2700K
0030 3000K
0040 4000K
2250 tunable white

ABSTRAHLCHARAKTERISTIK

36 FWTM 2x25° / FWHM 36°
56 FWTM 2x35° / FWHM 56°
80 FWTM 2x45° / FWHM 80°

DIMMBARKEIT

D DALI dimmbar
(andere Dimmvarianten auf Anfrage)

FARBE

WM weiss matt
SWM schwarz matt

SPECIAL

Farbe nach Wahl aus der 2F Farbkarte

DALI DT8 SCHNITTSTELLE BEI TUNABLE WHITE ERFORDERLICH (BAUSEITS).

2 DALI ADRESSEN BEI TUNABLE WHITE ERFORDERLICH (2 BETRIEBSGERÄTE PRO LEUCHE VERBAUT)

Bestellbeispiel:
MIO-EB024090002736D-SWM

IP Schutz
Farbwiedergabe
Farbtemperatur
Abstrahlcharakteristik
Dimmbarkeit
Farbe



MIO

MIO Einbauleuchte für Rasterdecken, Aluminium, Oberfläche schwarz matt. Der speziell für 2F-Leuchten konstruierte, microfacettierte Freiformflächenreflektor vereint maximale Effizienz mit optimaler Längsentblendung, bei gleichzeitig höchst präziser Lichtlenkung für eine absolut homogene Lichtverteilung. Vier verschiedene Farbtemperaturen mit Farbwiedergabe Ra >90, 2700K, 3000K, 4000K, tunable white mit dynamischer Farbtemperaturveränderung bei gleichbleibendem Leuchtenlichtstrom 2200-5000K individuell wählbar. Leuchtensystem bestehend aus Leuchte und Betriebsgeräte-Einheit mit Steckverbindung. Entwickelt für Schulen, Firmengebäude & Offices, Retail, Hotellerie und Gastronomie, sowie Projekte mit hohem Anspruch an architektonischer und besonderer Lichttechnik. Die verfügbaren Ausstrahlwinkel 2x25°, 2x35°, 2x45° (Batwing zur Erfüllung der Anforderung von möglichst grossen Leuchtenabständen z.B. für allgemeine Verkehrsflächen).

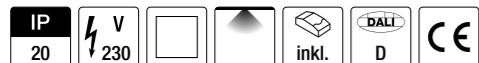

MIO EINBAULEUCHE

LED LEISTUNG	16W
SYSTEMLEISTUNG	19W
CRI	>90
CCT	2700K

	2700K	3000K	4000K	2200K - 5000K
2x25° (36°)	 1318lm	 1391lm	 1720lm	 1089lm-1409lm
2x35° (56°)	 1498lm	 1534lm	 1880lm	 1219lm-1618lm
2x45° (80°)	 1598lm	 1603lm	 1993lm	 1291lm-1753lm

MIO FÜR RASTER

MIO-RA016

Geeignet für Zellenraster Modul-Decken:
40x40mm, Höhe: 40mm
z.B. Unigrig von Hunter Douglas

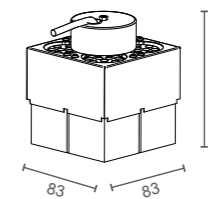
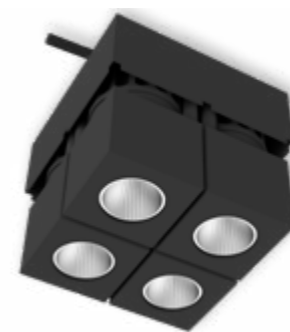

ET
125



DALI DT8 SCHNITTSTELLE BEI TUNABLE WHITE ERFORDERLICH (BAUSEITS).

ARTIKELKONFIGURATION

IP-SCHUTZ

0 IP 20

FARBWIEDERGABE

90 CRI>90

FARBTEMPERATUR/CCT

0027 2700K
0030 3000K
0040 4000K
2250 tunable white

ABSTRAHLCHARAKTERISTIK

36 FWTM 2x25° / FWHM 36°
56 FWTM 2x35° / FWHM 56°
80 FWTM 2x45° / FWHM 80°

DIMMBARKEIT

D DALI dimmbar
(andere Dimmvarianten auf Anfrage)

FARBE

SWM schwarz matt

SPECIAL

Farbe nach Wahl aus der 2F Farbkarte

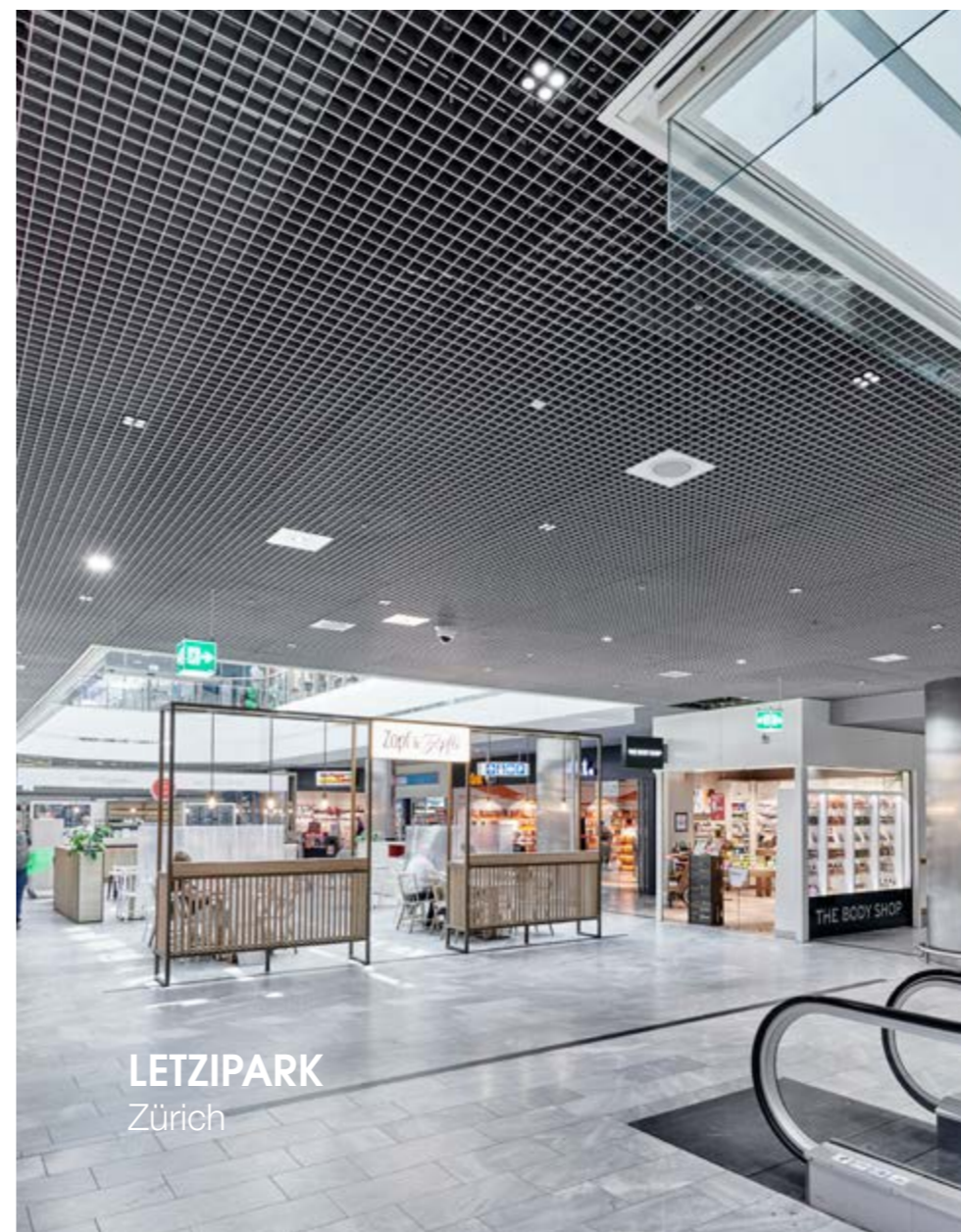

LETZIPARK
Zürich

Bestellbeispiel:

MIO-RA016090002736D-SWM

IP Schutz
Farbwiedergabe
Farbtemperatur
Abstrahlcharakteristik
Dimmbarkeit
Farbe

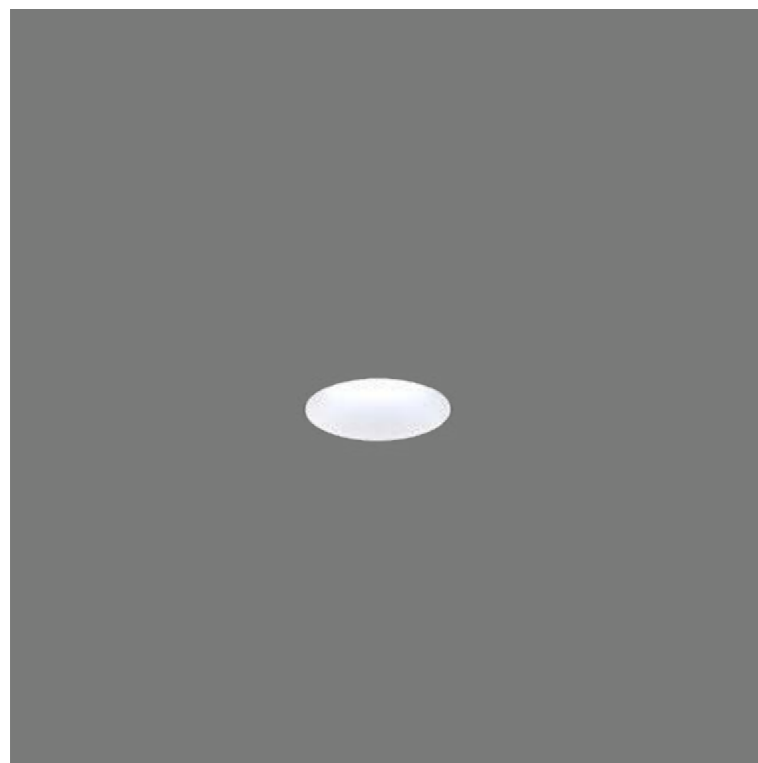

LEA

LEA Einbaustrahler rahmenlos, Aluminium, Oberfläche weiss oder schwarz matt. Zusätzlich RAL-Farbe nach Wahl möglich. Die innovative und patentierte LFO Linsenoptik von Bartenbach sorgt für eine puristische Formensprache. Die LFO Linse focussiert das Licht durch einen auf ein Minimum reduzierten Lichtaustritt und konzentriert es ausschliesslich auf den zu beleuchtenden Bereich. Höchster Montagekomfort durch die innovative Click-In Funktion mit federnden Kugeldruckstücken. Durch die zurückversetzte Bauweise entsteht eine nahezu unsichtbare, sowie absolut blendfreie und komfortable Lichtquelle mit hohem Wirkungsgrad. Drei verschiedene Farbtemperaturen mit Farbwiedergabe Ra >90, 2700K, 3000K, 4000K oder tunable white individuell wählbar. Leuchte ohne Betriebsgerät (separat ordern). Entwickelt für die Hotellerie, Gastronomie und Projekte mit hohem Anspruch an Lichttechnik, Sehkomfort und Raumatmosphäre. Design in reinsten Funktionalität für rahmenlose Lichtakzente, die mit der Gebäudearchitektur verschmelzen. Verfügbar in den Ausstrahlwinkeln 2x20° und 2x38°.

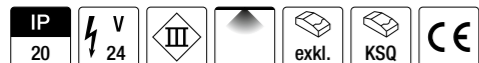

LEA EINBAUSTRAHLER

LED LEISTUNG	8W / 24 VOLT		6W / 24 Volt	
SYSTEMLEISTUNG	11W		9W	
CRI	>90			
CCT	2700K	3000K	4000K	2200K - 5000K
	 2x20° (34°) 481lm	 2x20° (34°) 525lm	 2x20° (34°) 529lm	 2x20° (34°) 171lm-223lm
	 2x38° (46°) 549lm	 2x38° (46°) 602lm	 2x38° (46°) 661lm	 2x38° (46°) 199lm-262lm

LEA

LEA-EA00809000

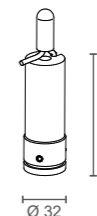

LEA TUNABLE WHITE

LEA-EB0060902250

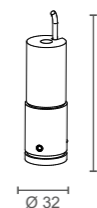

LEA

LEA-EI00809000

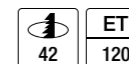
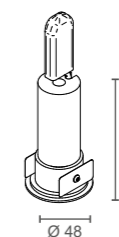

- EINPUTZHÜLSE FÜR LEA-EA & LEA-EB SEPARAT ORDERN (SEITE 93)
- DALI DT8 SCHNITTSTELLE BEI TUNABLE WHITE ERFORDERLICH (BAUSEITS).
- BEI TUNABLE WHITE VERSION 4-POLIGE VERKABELUNG UND DT8 TW BETRIEBSGERÄT ERFORDERLICH
- DURCH DIE MINIATURISIERTE BAUFORM DES STRAHLERS PASST DAS BETRIEBSGERÄT NICHT DURCH DEN DECKENAUSSCHNITT
- BETRIEBSGERÄT SEPARAT ORDERN (S. 278-282)

ARTIKELKONFIGURATION

IP-SCHUTZ

0 IP 20

FARBWIEDERGABE

90 CRI>90

FARBTEMPERATUR/CCT

0027 2700K
0030 3000K
0040 4000K
2250 tunable white

ABSTRAHLCHARAKTERISTIK

34 FWTM 2x20° / FWHM 34°
46 FWTM 2x38° / FWHM 46°

DIMMBARKEIT

X ohne Betriebsgerät
F ohne Betriebsgerät (24 Volt/CV)
(Dimmung abhängig von Betriebsgerät)

FARBE

WM weiss matt
SWM schwarz matt

SPECIAL

Farbe nach Wahl aus der 2F Farbkarte

Bestellbeispiel:
LEA-EA008090002734D-SWM

IP Schutz
Farbwiedergabe
Farbtemperatur
Abstrahlcharakteristik
Dimmbarkeit
Farbe



SUURSTOFFI
 Rotkreuz

LEA MONTAGEZUBEHÖR

LEA EINBAUHÜLSE RIGIPS
 LEA-PLASTER-2

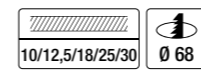
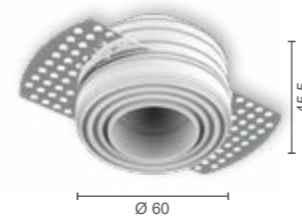

LEA EINBAUHÜLSE BETON
 LEA-CONCRETE-1

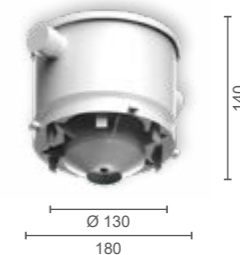

LEA EINBAUHÜLSE GIPSKARTON
 LEA-PLASTER-3



LEA EINBAUHÜLSE HOLZ
 LEA-WOOD-SW



! WEITERE FARBEN NACH FARB-KARTE MÖGLICH (S. 286 - 287)

LEA MONTAGEWERKZEUG
 LEA-MONTAGE
 (FÜR LEA-PLASTER-3, LEA-WOOD)



LEA DEMONTAGEWERKZEUG
 LEA-DEMONTAGE



Inhalt

Einbau
Leuchten

Aufbau
Leuchten

Pendel
Leuchten

Track
Schienen

Profile

LED
Bänder

LED
Leuchten

Außen
Leuchten

Betriebs-
geräte

Legende
Farben



HOTEL & RESTAURANT ZUM OXN
Laufen



LEA

LEA-EC Einbaustrahler, Aluminium, Oberfläche weiss oder schwarz matt. Zusätzlich RAL-Farbe nach Wahl möglich. Die innovative und patentierte LFO Linsenoptik von Bartenbach sorgt für eine puristische Formensprache. Die LFO Linse focussiert das Licht durch einen auf ein Minimum reduzierten Lichtaustritt und konzentriert es ausschliesslich auf den zu beleuchtenden Bereich. Durch die zurückversetzte Bauweise entsteht eine nahezu unsichtbare, sowie absolut blendfreie und komfortable Lichtquelle mit hohem Wirkungsgrad. Drei verschiedene Farbtemperaturen mit Farbwiedergabe Ra >90, 2700K, 3000K, 4000K, individuell wählbar. Leuchtensystem bestehend aus Leuchte und Betriebsgeräte-Einheit mit Steckverbindung. Entwickelt für die Hotellerie, Gastronomie und Projekte mit hohem Anspruch an Lichttechnik, Sehkomfort und Raumatmosphäre. Verfügbar in den Ausstrahlwinkeln 2x20° und 2x38°.

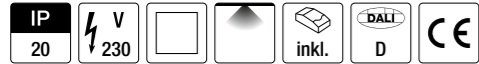

LEA EINBAUSTRAHLER

LED LEISTUNG	11W		
SYSTEMLEISTUNG	15W		
CRI	>90		
CCT	2700K 2x20° (34°) 490lm 2x38° (46°) 551lm	3000K 2x20° (34°) 550lm 2x38° (46°) 620lm	4000K 2x20° (34°) 555lm 2x38° (46°) 685lm

LEA

LEA-EC011



ARTIKELKONFIGURATION

- IP-SCHUTZ**
0 IP 20
- FARBWIEDERGABE**
90 CRI>90
- FARBTEMPERATUR/CCT**
0027 2700K
0030 3000K
0040 4000K
- ABSTRAHLCHARAKTERISTIK**
34 FWTM 2x20° / FWHM 34°
46 FWTM 2x38° / FWHM 46°
- DIMMBARKEIT**
D DALI dimmbar
(andere Dimmvarianten auf Anfrage)
- FARBE**
WM weiss matt
SWM schwarz matt
- SPECIAL**
Farbe nach Wahl aus der 2F Farbkarte

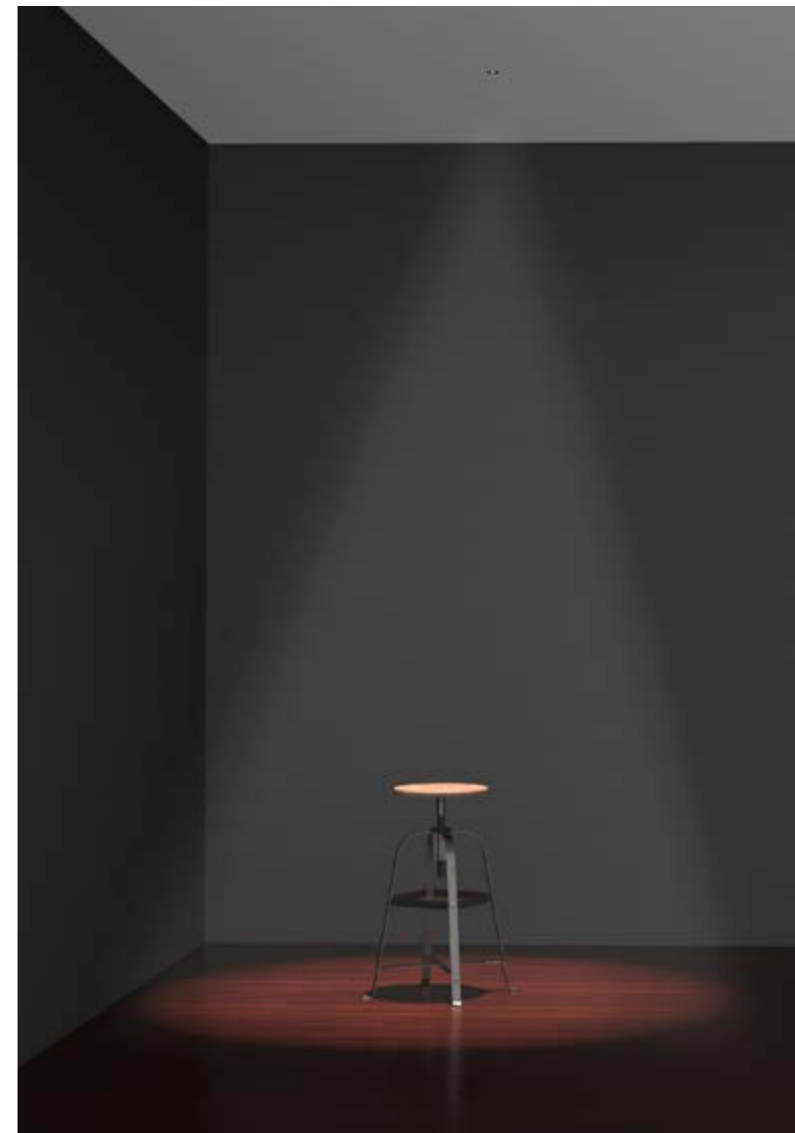

Bestellbeispiel:
LEA-EC011 090002734D-SWM
 IP Schutz
 Farbwiedergabe
 Farbtemperatur
 Abstrahlcharakteristik
 Dimmbarkeit
 Farbe



LEA

LEA-ED Einbaustrahler, Aluminium, Oberfläche weiss oder schwarz matt. Zusätzlich RAL-Farbe nach Wahl möglich. Die innovative und patentierte LFO Linsenoptik von Bartenbach sorgt für eine puristische Formensprache. Die LFO Linse focussiert das Licht durch einen auf ein Minimum reduzierten Lichtaustritt und konzentriert es ausschliesslich auf den zu beleuchtenden Bereich. Durch die zurückversetzte Bauweise entsteht eine nahezu unsichtbare, sowie absolut blendfreie und komfortable Lichtquelle mit hohem Wirkungsgrad. Tunable white mit Farbwiedergabe Ra >90 und dynamischer Farbtemperaturveränderung bei gleichbleibendem Leuchtenlichtstrom 2200-5000K. Leuchtensystem bestehend aus Leuchte und Betriebsgeräte-Einheit mit Steckverbindung. Entwickelt für die Hotellerie, Gastronomie und Projekte mit hohem Anspruch an Lichttechnik, Sehkomfort und Raumatmosphäre. Verfügbar in den Ausstrahlwinkeln 2x20° und 2x38°.

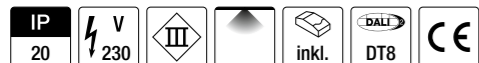

LEA EINBAUSTRAHLER TUNABLE WHITE

LED LEISTUNG	7W
SYSTEMLEISTUNG	10W
CRI	>90
CCT	2200K - 5000K

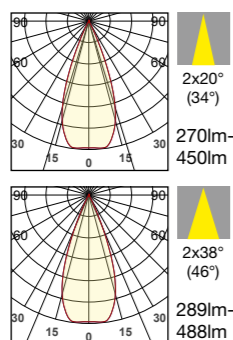

LEA

LEA-ED007

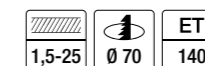
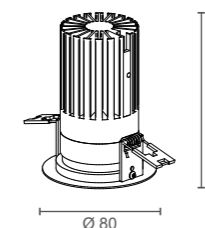

ARTIKELKONFIGURATION

IP-SCHUTZ

0 IP 20

FARBWIEDERGABE

90 CRI>90

FARBTEMPERATUR/CCT

2250 tunable white

ABSTRAHLCHARAKTERISTIK

34 FWTM 2x20° / FWHM 34°
46 FWTM 2x38° / FWHM 46°

DIMMBARKEIT

D DALI dimmbar
(andere Dimmvarianten auf Anfrage)

FARBE

WM weiss matt
SWM schwarz matt

SPECIAL

Farbe nach Wahl aus der 2F Farbkarte



DALI DT8 SCHNITTSTELLE BEI TUNABLE WHITE ERFORDERLICH (BAUSEITS).

Bestellbeispiel:

LEA-ED007090002734D-SWM

IP Schutz
Farbwiedergabe
Farbtemperatur
Abstrahlcharakteristik
Dimmbarkeit
Farbe

Inhalt

Einbau
Leuchten

Aufbau
Leuchten

Pendel
Leuchten

Track
Schienen

Profile

LED
Bänder

LED
Leuchten

Außen
Leuchten

Betriebs-
geräte

Legende
Farben

© Asmir Hallcovic

WAGRÄNERHOF
Wagrain



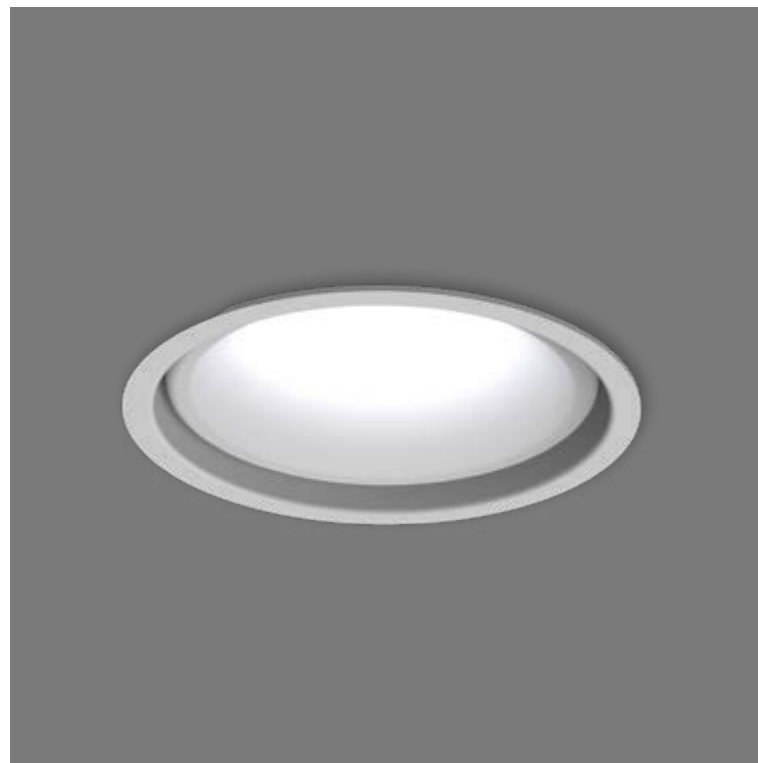

ORB

ORB Einbaustrahler, Aluminium, schwenkbar, Oberfläche weiss oder schwarz feinstruktur. Zusätzlich RAL-Farbe nach Wahl möglich. Zwei verschiedene Farbtemperaturen mit Farbwiedergabe Ra >90, 2700K, 3000K individuell wählbar. Leuchtensystem bestehend aus Leuchte mit 8W oder 12W LED-Einsatz mit integriertem Kühlkörper und Betriebsgeräte-Einheit mit Steckverbindung. Das Allround-Talent ORB zeichnet sich durch seine höhenverstellbare und multifunktionale Bauweise aus. Der Einbaustrahler ist in vier Positionen in Höhe und Schwenkbereich einstellbar. Neben der serienmässigen Ausstattung sind ORB auf Anfrage auch mit GU10 Fassung erhältlich (LED Einsatz tauschbar). Reduziert in der Formgebung fügen sich die Strahler zurückhaltend in jede Raumarchitektur ein. Serienmässig verfügbar in den Ausstrahlwinkeln 18° und 38°.



ORB EINBAUSTRAHLER MIT INTEGRIERTEM LEUCHTMITTEL

LED LEISTUNG	8W	12W	8W	12W
SYSTEMLEISTUNG	10W	13W	10W	13W
CRI	>90			
CCT	2700K	2700K	3000K	3000K
	 18° 497lm	 18° 869lm	 18° 701lm	 18° 1083lm
	 38° 531lm	 38° 940lm	 38° 755lm	 38° 1139lm

ORB EINBAU SCHWENK- UND HÖHENVERSTELLBAR

ORB-EA008

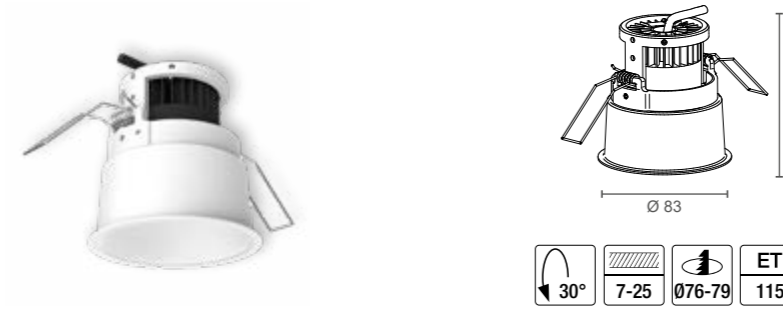

ORB EINBAU SCHWENK- UND HÖHENVERSTELLBAR

ORB-EA012

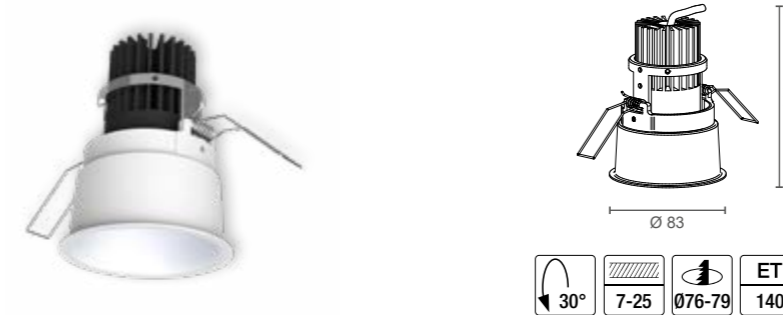

ORB-EA EINBAU IP 55 MIT VORGESETZTEM SCHUTZGLAS, BAUGLEICH MIT IP 20 (NICHT SCHWENK- U. HÖHENVERSTELLBAR)



ARTIKELKONFIGURATION mit integriertem Leuchtmittel

IP-SCHUTZ
 0 IP 20
 5 IP 55

FARBWIEDERGABE
 90 CRI>90

FARBTEMPERATUR/CCT
 0027 2700K
 0030 3000K

ABSTRAHLCHARAKTERISTIK
 18 FWHM 18°
 38 FWHM 38°

DIMMBARKEIT
 D DALI dimmbar
 (andere Dimmvarianten auf Anfrage)

FARBE
 WF weiss feinstruktur
 SWF schwarz feinstruktur

SPECIAL
 Farbe nach Wahl aus der 2F Farbkarte

Bestellbeispiel:
ORB-EA008090002738D-SWF

IP Schutz
 Farbwiedergabe
 Farbtemperatur
 Abstrahlcharakteristik
 Dimmbarkeit
 Farbe



ORB 24V

ORB Einbaustrahler, Aluminium, schwenkbar, Oberfläche weiss oder schwarz feinstruktur. Zusätzlich RAL-Farbe nach Wahl möglich. Zwei verschiedene Farbtemperaturen mit Farbwiedergabe Ra >90, 2700K, 3000K individuell wählbar. Leuchtensystem bestehend aus Leuchte mit 7W LED-Leuchtmittel mit integriertem Kühlkörper und Betriebsgeräte-Einheit mit Steckverbindung. Das Allround-Talent ORB zeichnet sich durch seine höhenverstellbare und multifunktionale Bauweise aus. Der Einbaustrahler ist in vier Positionen in Höhe und Schwenkbereich einstellbar. Neben der serienmässigen Ausstattung sind ORB auf Anfrage auch mit GU10 Fassung erhältlich (LED Einsatz tauschbar). Reduziert in der Formgebung fügen sich die Strahler zurückhaltend in jede Raumarchitektur ein. Serienmässig verfügbar in den Ausstrahlwinkeln 18° und 38°.



ORB EINBAUSTRAHLER MIT 24V LED LICHTEINSATZ

LED LEISTUNG	7W			
SYSTEMLEISTUNG	9W			
CRI	>90			
CCT	2700K			

ORB EINBAU SCHWENK- UND HÖHENVERSTELLBAR

ORB-EA007



ORB-EA EINBAU IP 55 MIT VORGESETZTEM SCHUTZGLAS,
BAUGLEICH MIT IP 20 (NICHT SCHWENK- U. HÖHENVERSTELLBAR)



ARTIKELKONFIGURATION mit 24V LED LICHTEINSATZ

IP-SCHUTZ
0 IP 20
5 IP 55

FARBWIEDERGABE
90 CRI>90

FARBTEMPERATUR/CCT
0027 2700K

ABSTRAHLCHARAKTERISTIK
15 FWHM 15°
36 FWHM 36°

DIMMBARKEIT
F 24V ohne Betriebsgerät

FARBE
WF weiss feinstruktur
SWF schwarz feinstruktur

SPECIAL
Farbe nach Wahl aus der 2F Farbkarte

Bestellbeispiel:
ORB-EA007090002736E-SWF

IP Schutz
Farbwiedergabe
Farbtemperatur
Abstrahlcharakteristik
Dimmbarkeit
Farbe

Inhalt

Einbau
Leuchten

Aufbau
Leuchten

Pendel
Leuchten

Track
Schienen

Profile

LED
Bänder

LED
Leuchten

Außen
Leuchten

Betriebs-
geräte

Legende
Farben





TUB

Halbaufbauleuchte, Aluminium, Oberfläche weiss oder schwarz matt. Zusätzlich RAL-Farbe nach Wahl möglich.

Die drei möglichen Ausstrahlwinkel werden durch die hoch effektiven Linsen erreicht. Durch Einsatz der Linsen wird ein scharfer Cut-off des Ausstrahlwinkels projiziert.

Um die Blendung noch weiter zu begrenzen, kann noch ein zusätzlicher Wabeneinsatz eingesetzt werden.

Drei verschiedene Farbtemperaturen mit Farbwiedergabe Ra >90, 2700K, 3000K, 4000K individuell wählbar. Leuchtensystem bestehend aus Leuchte und Betriebsgeräte-Einheit mit Steckverbindung. Entwickelt für Schulen, Firmengebäude & Offices, Retail, Hotellerie und Gastronomie, sowie Projekte mit hohem Anspruch an architektonischer und besonderer Lichttechnik. Die verfügbaren Ausstrahlwinkel 2x25°, 2x35°, 2x45° (Batwing zur Erfüllung der Anforderung von möglichst grossen Leuchtenabständen z.B. für allgemeine Verkehrsflächen).

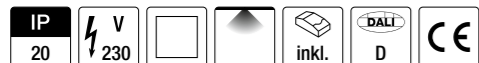

TUB HALBEINBAUSTRAHLER

LED LEISTUNG	8W
SYSTEMLEISTUNG	11W
CRI	>90

CCT	2700K	3000K	4000K
15°	 868lm	 880lm	 928lm
38°	 742lm	 753lm	 872lm
50°	 723lm	 795lm	 745lm

• Referenzwerte gemessen ohne Honeycomb Wabeneinsatz

TUB HALBEINBAUSTRAHLER MIT GELENK

TUB-AB008

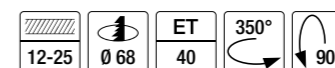
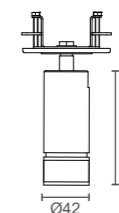

WABENEINSATZ

TUB-HONEYCOMB

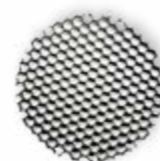

- EINBAUTIEFE BEI DECKENEINWURF MINDESTENS 80MM.
- STANDARDMÄSSIG OHNE WABENEINSATZ BITTE SEPARAT ORDERN

ARTIKELKONFIGURATION

IP-SCHUTZ

0 IP 20

FARBWIEDERGABE

90 CRI>90

FARBTEMPERATUR/CCT

0027 2700K
0030 3000K
0040 4000K

ABSTRAHLCHARAKTERISTIK

15 FWHM 15°
38 FWHM 38°
50 FWHM 50°

DIMMBARKEIT

D DALI dimmbar
(andere Dimmvarianten auf Anfrage)

FARBE

WM weiss matt
SWM schwarz matt

SPECIAL

Farbe nach Wahl aus der 2F Farbkarte

Bestellbeispiel:
TUB-AB008090002738D-SWM

IP Schutz
Farbwiedergabe
Farbtemperatur
Abstrahlcharakteristik
Dimmbarkeit
Farbe



HYR

Die HYR-Zoomable Strahlerserie ist eine stilvolle und kompakte LED-Schienen- und Einzelstrahlerlösung für verschiedenste Projektanwendungen. Ideal geeignet für Museen, Kunst, Shops und Gänge.

Sein einstellbarer Linsenmechanismus ist so konzipiert, dass er stufenlose Einstellungen von 11° - 50° FWHM bietet.

Der Leuchtenkopf lässt sich präzise horizontal und vertikal schwenken und drehen. Das Licht wird dadurch genau dort abgestrahlt, wo es gebraucht wird.

Zwei verschiedene Farbtemperaturen mit Farbwiedergabe Ra >90, 2700K, 3000K, individuell wählbar. Leuchtensystem bestehend aus Leuchte und Betriebsgeräte-Einheit mit Steckverbindung.



HYR HALBEINBAUSTRAHLER

LED LEISTUNG	10W
SYSTEMLEISTUNG	12W
CRI	>90

CCT	2700K	3000K
• Referenzwerte gemessen ohne Honeycomb Wabeneinsatz	 11° 680lm	 11° 756lm
	 50° 732lm	 50° 813lm

HYR HALBEINBAUSTRAHLER MIT GELENK

Z1035-HYR-AB

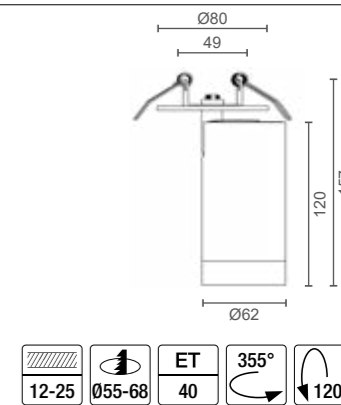

Artikelnummer	System Leistung	Ø	H	SDCM	CCT	CRI	Lumen Output	FWHM°	Farbe
Z1035-HYR-AB0100900027ZOD-WM	12W	62	120	≤ 3	2700	>90	732lm	11-50° Zoom	weiss matt
Z1035-HYR-AB0100900030ZOD-WM	12W	62	120	≤ 3	3000	>90	813lm	11-50° Zoom	weiss matt
Z1035-HYR-AB0100900027ZOD-SWM	12W	62	120	≤ 3	2700	>90	732lm	11-50° Zoom	schwarz matt
Z1035-HYR-AB0100900030ZOD-SWM	12W	62	120	≤ 3	3000	>90	813lm	11-50° Zoom	schwarz matt

WABENEINSATZ

Z1035-HYR-COVER-62



EINBAUTIEFE BEI DECKENEINWURF MINDESTENS 80MM.



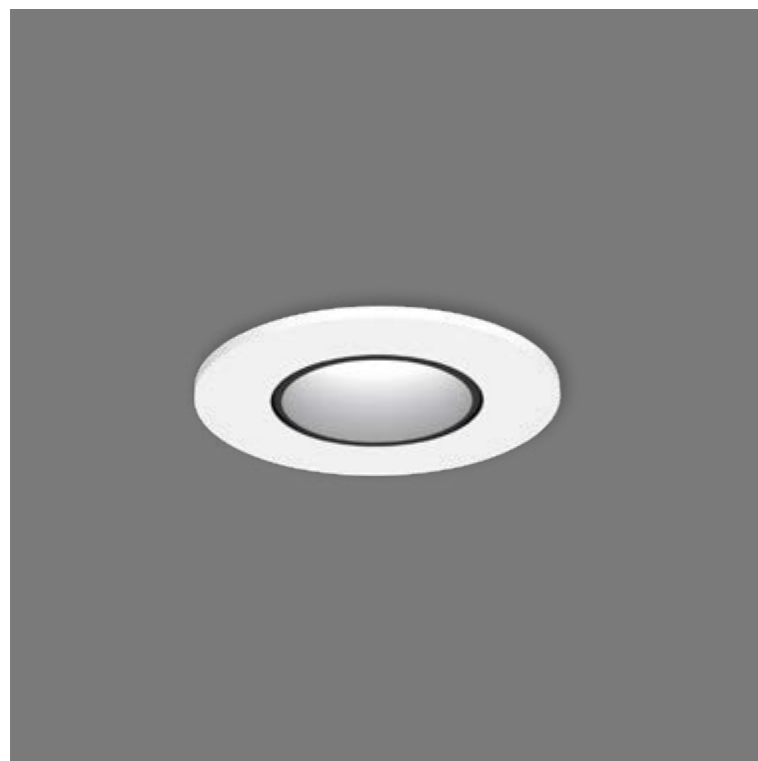

NOG

NOG Einbaustrahler, Aluminium, schwenkbar 25°, Oberfläche weiss oder schwarz matt. Zusätzlich aussen RAL-Farbe nach Wahl möglich. Zwei verschiedene Farbtemperaturen mit Farbwiedergabe Ra >90, 2700K, 3000K individuell wählbar. Leuchte ohne Betriebsgerät (separat ordern). Durch die zurückversetzte Bauweise entsteht eine nahezu unsichtbare, sowie absolut blendfreie und komfortable Lichtquelle.

Entwickelt für die Hotellerie, Gastronomie, Lobbys, Flure und Projekte mit hohem Anspruch an Entblendung, Sehkomfort und Raumatmosphäre. Minimalistisch und reduziert, übt sich NOG in optischer Zurückhaltung (hidden to ceiling) und setzt behagliche Lichtakzente. Verfügbar in den Ausstrahlwinkeln 20° und 26°.



NOG EINBAUSTRAHLER

LED LEISTUNG	6W
SYSTEMLEISTUNG	8W
CRI	>90

CCT	2700K	3000K
20°	<p>324mm</p>	<p>358mm</p>
26°	<p>233mm</p>	<p>251mm</p>

NOG EINBAU SCHWENKBAR

NOG-EA006

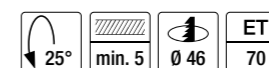
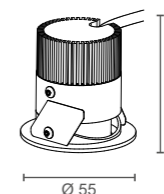

ARTIKELKONFIGURATION

IP-SCHUTZ

0 IP 20

FARBWIEDERGABE

90 CRI>90

FARBTEMPERATUR/CCT

0027 2700K
0030 3000K

ABSTRAHLCHARAKTERISTIK

20 FWHM 20°
26 FWHM 26°

DIMMBARKEIT

X ohne Betriebsgerät
F ohne Betriebsgerät (24 Volt/CV)
(Dimmung abhängig von Betriebsgerät)

FARBE AUSSEN

WM weiss matt
SWM schwarz matt

FARBE INNEN

SWM schwarz matt

SPECIAL

Farbe nach Wahl aus der 2F Farbkarte

BETRIEBSGERÄT SEPARAT ORDERN (S. 278-282)

DURCH DIE MINIATURISIERTE BAUFORM DES STRAHLERS PASST DAS BETRIEBSGERÄT NICHT DURCH DEN DECKENAUSSCHNITT

FÜR BETRIEB MIT 24V, KSQ UND BETRIEBSGERÄT ERFORDERLICH. FÜR BETRIEB MIT KONSTANTSTROM CC-BETRIEBSGERÄT ERFORDERLICH.

Bestellbeispiel:
NOG-EA006090002720X-WM-SWM

IP Schutz
Farbwiedergabe
Farbtemperatur
Abstrahlcharakteristik
Dimmbarkeit
Farbe aussen
Farbe innen

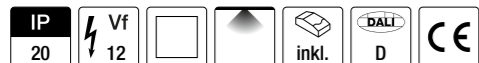

NOG

NOG Einbaustrahler, Aluminium, schwenkbar 30°, Oberfläche weiss oder schwarz matt. Zusätzlich aussen RAL-Farbe nach Wahl möglich. Zwei verschiedene Farbtemperaturen mit Farbwiedergabe Ra >90, 2700K, 3000K individuell wählbar. Leuchtensystem bestehend aus Leuchte und Betriebsgeräte-Einheit mit Steckverbindung. Durch die zurückversetzte Bauweise entsteht eine nahezu unsichtbare, sowie absolut blendfreie und komfortable Lichtquelle.

Entwickelt für die Hotellerie, Gastronomie, Lobbys, Flure und Projekte mit hohem Anspruch an Entblendung, Sehkomfort und Raumatmosphäre. Minimalistisch und reduziert, übt sich NOG in optischer Zurückhaltung (hidden to ceiling) und setzt behagliche Lichtakzente. Verfügbar in den Ausstrahlwinkeln 18° und 23°.

NOG EINBAUSTRAHLER

LED LEISTUNG	9W
SYSTEMLEISTUNG	11W
CRI	>90
CCT	2700K

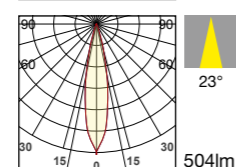
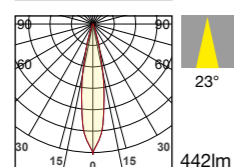
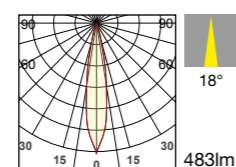
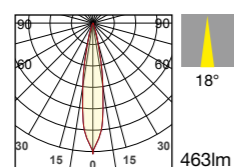

NOG EINBAU SCHWENKBAR

NOG-EB009



ARTIKELKONFIGURATION

IP-SCHUTZ

0 IP 20

FARBWIEDERGABE

90 CRI>90

FARBTEMPERATUR/CCT

0027 2700K
0030 3000K

ABSTRAHLCHARAKTERISTIK

18 FWHM 18°
23 FWHM 23°

DIMMBARKEIT

D DALI dimmbar
(andere Dimmvarianten auf Anfrage)

FARBE AUSSEN

WM weiss matt
SWM schwarz matt

FARBE INNEN

SWM schwarz matt

SPECIAL

Farbe nach Wahl aus der 2F Farbkarte



Bestellbeispiel:

NOG-EB009090002723D-WM-SWM

IP Schutz
Farbwiedergabe
Farbtemperatur
Abstrahlcharakteristik
Dimmbarkeit
Farbe aussen
Farbe innen

Inhalt

Einbau
Leuchten

Aufbau
Leuchten

Pendel
Leuchten

Track
Schienen

Profile

LED
Bänder

LED
Leuchten

Außen
Leuchten

Betriebs-
geräte

Legende
Farben





EBGL

EBGL Einbaustrahler, Aluminium, Oberfläche weiss, schwarz, chrom oder messing gebürstet. Zusätzlich RAL-Farbe nach Wahl möglich. Zwei verschiedene Farbtemperaturen mit Farbwiedergabe Ra >90, 2700K, 3000K individuell wählbar. Leuchte ohne Betriebsgerät (separat ordern). Drei verschiedene Optiken, satiniertes Glas, Glaslinse oder entblendet. Die miniaturisierten Strahler finden Platz in jeder Vitrine in der besondere Exponate effektiv in Szene gesetzt werden sollen. Sie eignen sich zur stimmungsvollen Vouten- und Nischenbeleuchtung oder inspirieren zur Orientierungsbeleuchtung an Stiegen oder in Fluren. Serienmässig verfügbar in den Ausstrahlwinkeln 77° (ES02), 50° (ET02), 30° (EG02).



EBGL EINBAUSTRAHLER

LED LEISTUNG	1-2W / 350 - 700mA oder 2W / 24V	
SYSTEMLEISTUNG	4W	
CRI	>90	
CCT	2700K	3000K
EBGL-ES02	77° 95lm	77° 107lm
EBGL-ET02	50° 132lm	50° 133lm
EBGL-EG02	30° 132lm	30° 139lm

EBGL EINBAU FLACH SATINIERT

EBGL-ES002

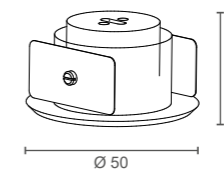

EBGL EINBAU ENTBLENDET

EBGL-ET002

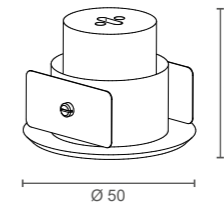

EBGL EINBAU MIT GLASLINSE

EBGL-EG002

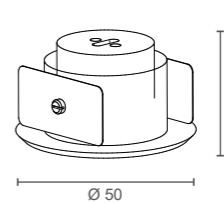

! BETRIEBSGERÄT SEPARAT ORDERN (S. 278-282)

! DURCH DIE MINIATURISIERTE BAUFORM DES STRAHLERS PASST DAS BETRIEBSGERÄT NICHT DURCH DEN DECKENAUSCHNITT

! FÜR BETRIEB MIT 24V CV-BETRIEBSGERÄT ERFORDERLICH. FÜR BETRIEB MIT KONSTANTSTROM CC-BETRIEBSGERÄT ERFORDERLICH.

ARTIKELKONFIGURATION

IP-SCHUTZ
0 IP 20

FARBWIEDERGABE
90 CRI>90

FARBTEMPERATUR/CCT
0027 2700K
0030 3000K

ABSTRAHLCHARAKTERISTIK
77 FWHM 77° (ES02)
50 FWHM 50° (ET02)
30 FWHM 30° (EG02)

DIMMBARKEIT
X ohne Betriebsgerät (CC)
F ohne Betriebsgerät (24 Volt/CV)
(Dimmung abhängig von Betriebsgerät)

FARBE
WM weiss matt
SWM schwarz matt
WF weiss feinstruktur
SWF schwarz feinstruktur
MG messing gebürstet
CR chrom glänzend

SPECIAL
Farbe nach Wahl aus der 2F Farbkarte

Bestellbeispiel:
EBGL-ET002090002750X-SWF

IP Schutz
Farbwiedergabe
Farbtemperatur
Abstrahlcharakteristik
Dimmbarkeit
Farbe

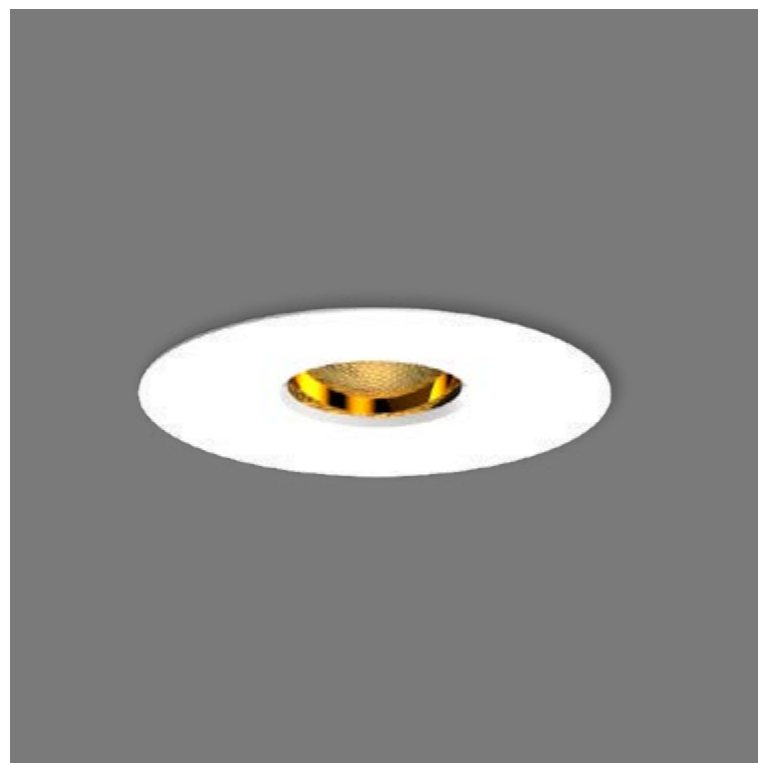

MAN

MAN ist ein voll einstellbares Einbau-Downlight für Anwendungen mit optimalen Sehkomfort um höchste Ansprüche zu erfüllen.

Der 2F MAN hat einen tief sitzenden Reflektor, dieser bietet eine optimale Entblendung.

Anwendungsgebiete findet der 2F MAN unter anderem in Restaurants, Hotels, kommerzielle und hochwertige Wohnungen. Ausstrahlungswinkel, Oberfläche und Lichtstrom können je nach Einsatzgebiet optimal angepasst werden.



MAN EINBAUSTRAHLER SCHWENKBAR

LED LEISTUNG	15W
SYSTEMLEISTUNG	18W
CRI	>97

CCT	2700K	3000K	4000K

MAN EINBAUSTRAHLER SCHWENKBAR

MAN-EA015

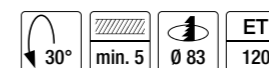
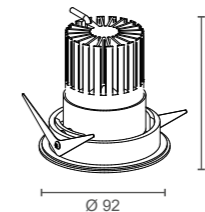

ARTIKELKONFIGURATION

IP-SCHUTZ

4 IP 54 / IP 20

FARBWIEDERGABE

97 CRI>97

FARBTEMPERATUR/CCT

0027 2700K
0030 3000K
0040 4000K

ABSTRAHLCHARAKTERISTIK

18 FWHM 18°
24 FWHM 24°

DIMMBARKEIT

D DALI dimmbar
(andere Dimmvarianten auf Anfrage)

FARBE AUSSEN

WM weiss matt

FARBE INNEN

M74 messing optik matt

SPECIAL

Farbe nach Wahl aus der 2F Farbkarte

Bestellbeispiel:
MAN-EA015097002724D-WM-M74

IP Schutz
Farbwiedergabe
Farbtemperatur
Abstrahlcharakteristik
Dimmbarkeit
Farbe aussen
Farbe innen



- Inhalt
- Einbau Leuchten
- Aufbau Leuchten
- Pendel Leuchten
- Track Schienen
- Profile
- LED Bänder
- LED Leuchten
- Außen Leuchten
- Betriebs- geräte
- Legende Farben

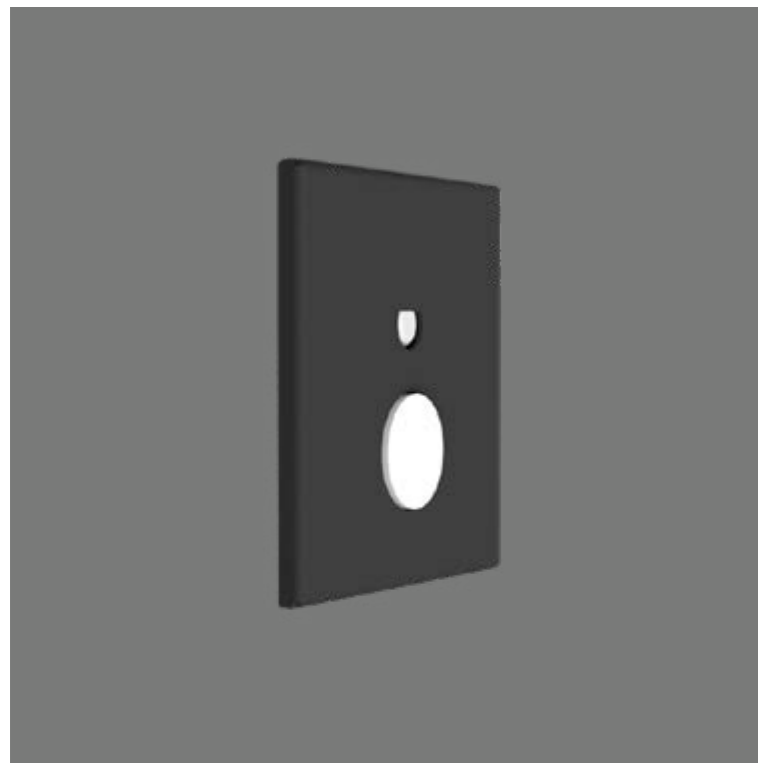

NOX

NOX ist eine hochwertige und formschöne LED-Nachtlichtleuchte mit eingebautem Bewegungs- und Helligkeitssensor. Material Messing oder Aluminium, inkl. Hohlraumdose mit Wandausschnitt 68mm.
Ideal zur Verwendung als Nachtlicht, zB. unter dem Bett oder Kasten.
Leuchte verfügt über einen Bewegungsmelder, Erfassungsbereich ca. 6m, sowie einen Helligkeitssensor.
Die Nachlaufzeit von 30-150sec, Leuchtstärke und Helligkeitsschwelle, kann mit einem Taster eingestellt werden.

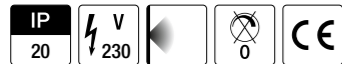

NOX NACHTLICHT

LED LEISTUNG	0,7W	2W
SYSTEMLEISTUNG	1W	3W
CRI	>90	
CCT	2700K	2700K
	<p>23lm</p>	<p>70lm</p>

NOX NACHTLICHT

NOX-EC001

LED Nachtlicht mit PIR Sensor 5m Helligkeitssensor u. Drehpotentiometer für Zeiteinstellung min. 30 - max. 120 Sekunden

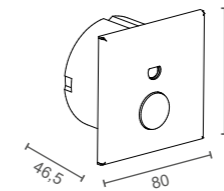

NOX NACHTLICHT

NOX-EG002

LED Nachtlicht ohne PIR Sensor

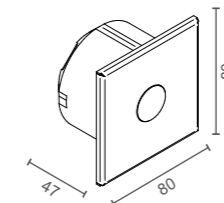

NOX NACHTLICHT

NOX-EH002

LED Nachtlicht ohne PIR Sensor

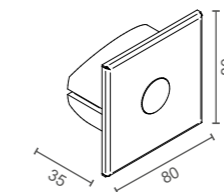

ARTIKELKONFIGURATION

IP-SCHUTZ

0 IP 20

FARBWIEDERGABE

90 CRI>90

FARBTEMPERATUR/CCT

0027 2700K

ABSTRAHLCHARAKTERISTIK

47 FWHM 47°

DIMMBARKEIT

N nicht dimmbar

FARBE

SWM schwarz matt

SPECIAL

Farbe nach Wahl aus der 2F Farbkarte

Bestellbeispiel:
NOX-EC001 090002747N-SWM

IP Schutz
Farbwiedergabe
Farbtemperatur
Abstrahlcharakteristik
Dimmbarkeit
Farbe



Inhalt

Einbau
Leuchten

Aufbau
Leuchten

Pendel
Leuchten

Track
Schienen

Profile

LED
Bänder

LED
Leuchten

Außen
Leuchten

Betriebs-
geräte

Legende
Farben



FIN

FIN Wandeinbauleuchten, Aluminium, Oberfläche von weiss, schwarz, messing gebürstet, chrom glänzend, - hin zur RAL-Farbe nach Wahl möglich. FIN2 ist serienmässig inklusive Standard Hohlraumdose für Wandausschnitt 68mm ausgestattet.

Zwei verschiedene Farbtemperaturen mit Farbwiedergabe Ra >90, 2700K, 3000K individuell wählbar. Leuchten verfügbar für Constant Current oder Constant Voltage Bestromung, Betriebsgeräte separat ordern.

Die kleinen Lichtfenster setzen Räume dezent in Szene und sorgen für Highlights in Treppenhäusern, Fluren, Restaurants, sowie allen Bereichen in denen dezente Beleuchtung für Orientierung und Wohlbefinden gefordert ist.

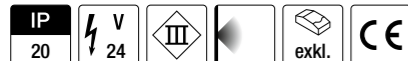

FIN EINBAULEUCHTEN

LED LEISTUNG	1-2W 350-750mA oder 2W 24V	
SYSTEMLEISTUNG	4W	
CRI	>90	
CCT	2700K	3000K
FIN1-EA02	 87° 44lm	 87° 50lm
FIN2-EA02	 85° 77lm	 85° 80lm

FIN1 EINBAU QUADRATISCH

FIN1-EA002

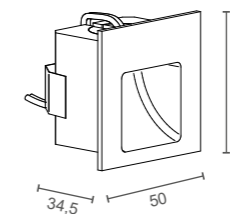

FIN2 EINBAU QUADRATISCH

FIN2-EA002

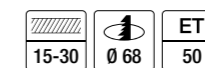
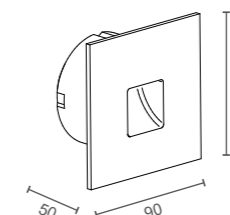

BETRIEBSGERÄT (EXTERN VERBAUT)
SEPARAT ORDERN (S. 278-282)

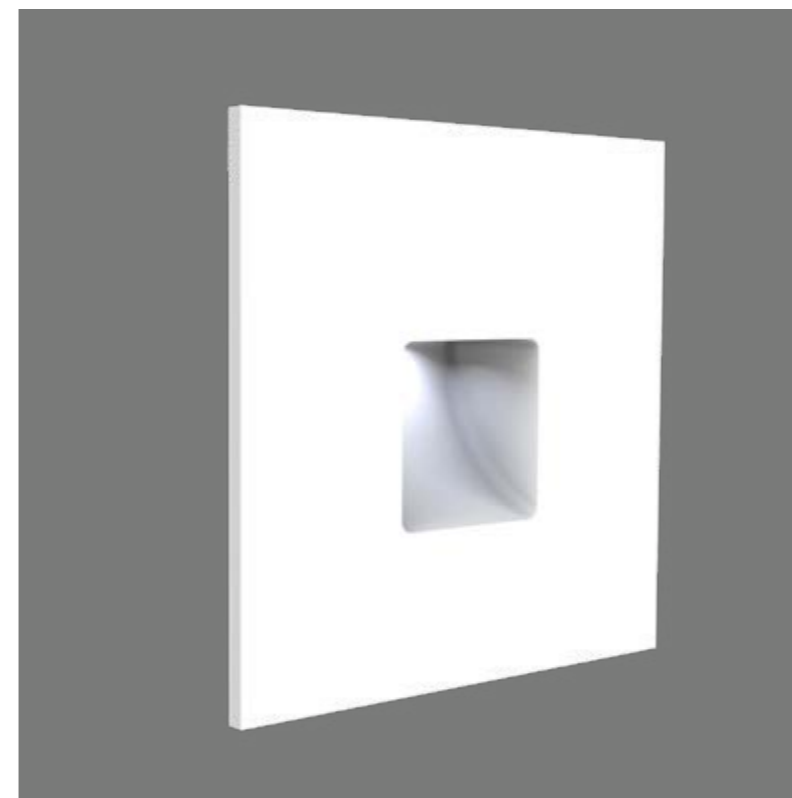

ARTIKELKONFIGURATION

IP-SCHUTZ

0 IP 20

FARBWIEDERGABE

90 CRI>90

FARBTEMPERATUR/CCT

0027 2700K
0030 3000K

ABSTRAHLCHARAKTERISTIK

87 FWHM 87° (FIN 1)
85 FWHM 85° (FIN 2)

DIMMBARKEIT

X ohne Betriebsgerät (CC)
F ohne Betriebsgerät (24 Volt/CV)

FARBE INNEN

WM weiss matt
SWM schwarz matt

FARBE AUSSEN

WM weiss matt
SWM schwarz matt
WF weiss feinstruktur
SWF schwarz feinstruktur
MG messing gebürstet
CR chrom glänzend

SPECIAL

Farbe nach Wahl aus der 2F Farbkarte

Bestellbeispiel:

FIN1-EA002097002787X-WM-WSM

IP Schutz
Farbwiedergabe
Farbtemperatur
Abstrahlcharakteristik
Dimmbarkeit
Farbe aussen
Farbe innen



EINBAUSTRAHLER MINI

Einbaustrahler Serie in Aluminium Druckguss, IP20 & 54, Oberfläche weiss oder schwarz matt feinstruktur pulverbeschichtet. Farbtemperatur 2700K & 3000K mit Farbwiedergabe Ra >90. Leuchtensystem bestehend aus Leuchte und Betriebsgeräte-Einheit mit Steckverbindung. Die zurückversetzte Lichtquelle garantiert gute Entblendung und hohen Sehkomfort. Durch die erhöhte IP-Schutzart auch überall dort einsetzbar, wo Anspruch auf Staub- und Feuchtigkeitsschutz gegeben ist. Badezimmer, Wellnessbereiche, Terrassen, Feuchträume, aber auch Flure, Lobbys und Wohnräume, klassisch oder modern, sind nur einige Beispiele der vielfältigen Einsatzmöglichkeiten.

FDD



Artikelnummer	System Leistung	Ø	H	DA Ø	ET	CCT	CRI	Lumen Output	FWHM	Farbe
Z778-FDD-07490002724N-WF2	8W	56	50	50	65	2700	>90	550	24°	weiss
Z778-FDD-07490003024N-WF2	8W	56	50	50	65	3000	>90	572	24°	feinstruktur
Z778-FDD-07490002724N-SWF	8W	56	50	50	65	2700	>90	550	24°	schwarz
Z778-FDD-07490003024N-SWF	8W	56	50	50	65	3000	>90	572	24°	feinstruktur

MIN



Artikelnummer	System Leistung	Ø	H	DA Ø	ET	CCT	CRI	Lumen Output	FWHM	Farbe
Z778-MIN-04490002730T-WF2	4W	45	65	38	75	2700	>90	285	30°	weiss
Z778-MIN-04490003030T-WF2	4W	45	65	38	75	3000	>90	301	30°	feinstruktur
Z778-MIN-04490002730T-SWF	4W	45	65	38	75	2700	>90	285	30°	schwarz
Z778-MIN-04490003030T-SWF	4W	45	65	38	75	3000	>90	301	30°	feinstruktur
Z778-MIN-04470000B30T-SWF	4W	45	65	38	75	LED blau	>70	150	30°	schwarz feinstruktur

DEF



Artikelnummer	System Leistung	Ø	H	DA Ø	ET	CCT	CRI	Lumen Output	FWHM	Farbe
Z778-DEF-12490002736T-WF2	12W	73	55	68	70	2700	>90	886	36°	weiss
Z778-DEF-12490003036T-WF2	12W	73	55	68	70	3000	>90	912	36°	feinstruktur
Z778-DEF-12490002736T-SWF	12W	73	55	68	70	2700	>90	886	36°	schwarz
Z778-DEF-12490003036T-SWF	12W	73	55	68	70	3000	>90	912	36°	feinstruktur

FOD



Artikelnummer	System Leistung	Ø	H	DA Ø	ET	CCT	CRI	Lumen Output	FWHM	Farbe
Z1002-FOD-01090002760X-WM	2W	25	15	20	3-15	2700	>90	58	60°	weiss matt
Z1002-FOD-01090003060X-WM	2W	25	15	20	3-15	3000	>90	58	60°	weiss matt
Z1002-FOD-01090002760X-SW	2W	25	15	20	3-15	2700	>90	58	60°	schwarz matt
Z1002-FOD-01090003060X-SW	2W	25	15	20	3-15	3000	>90	58	60°	schwarz matt

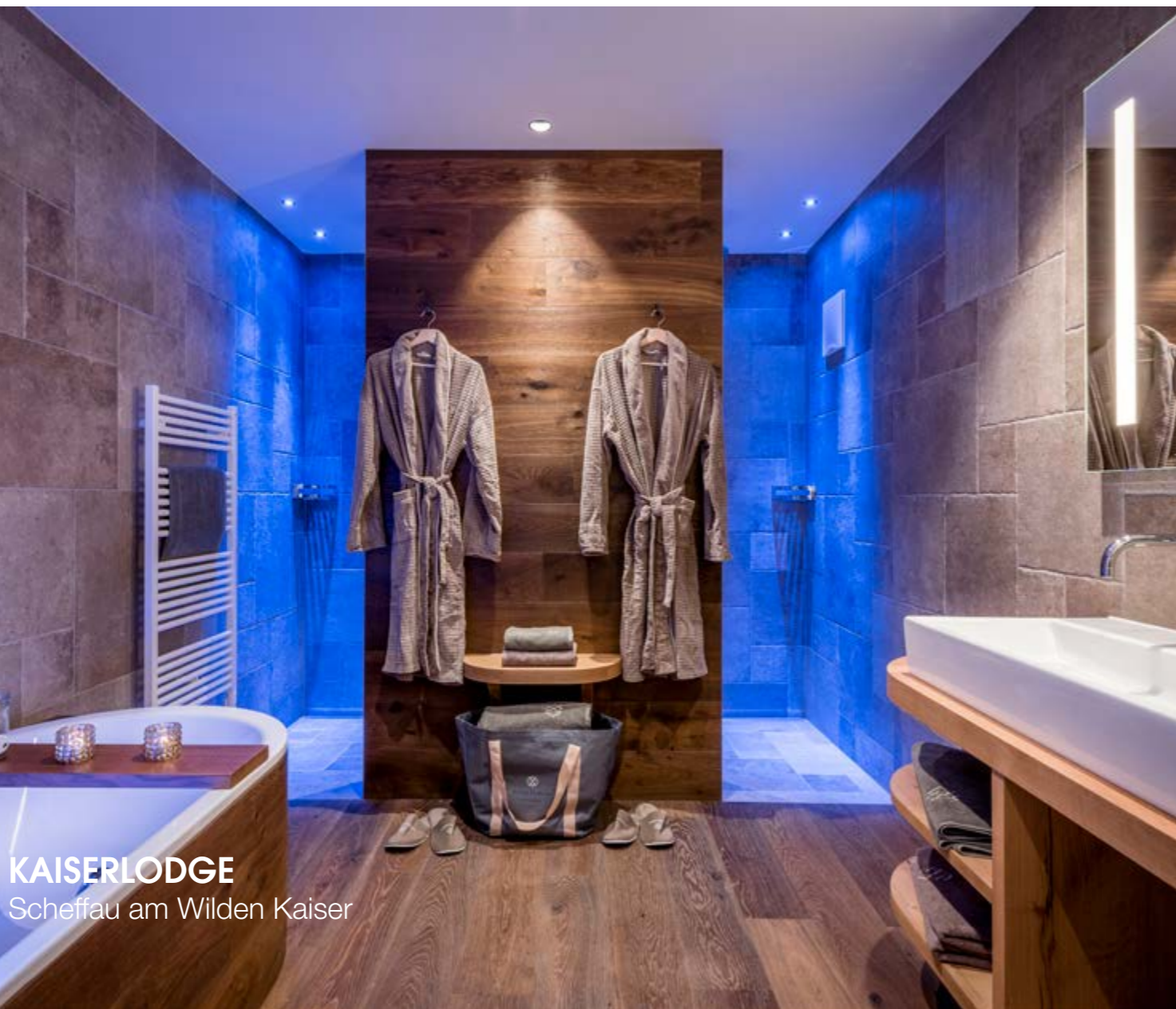

KAISERLODGE
Scheffau am Wilden Kaiser



FERIENANLAGE CENTRAL
Flachau

EINBAUSTRAHLER IP65



Einbaustrahler, Aluminium Druckguss, IP 54 & IP65, Oberfläche weiss oder schwarz matt feinstruktur pulverbeschichtet.

Farbtemperatur 2700K, 3000K mit Farbwiedergabe Ra >90. Leuchtensystem bestehend aus Leuchte und Betriebsgeräte-Einheit mit Steckverbindung. Die zurückversetzte Lichtquelle garantiert gute Entblendung und hohen Sehkomfort. Durch die erhöhte IP-Schutzart auch überall dort einsetzbar, wo Anspruch auf Staub- und Feuchtigkeitsschutz gegeben ist. Badezimmer, Wellnessbereiche, Terrassen, Feuchträume, aber auch Flure, Lobbys und Wohnräume, klassisch oder modern, sind nur einige Beispiele der vielfältigen Einsatzmöglichkeiten.

Verfügbar mit Ausstrahlwinkel 36°.

INFO

RON

RJR

RAY

MIO

LEA

ORB

TUB

HYR

NOG

EBGL

MAN

NOX

FIN

MINI

GINO
MIP

SLOT

GINO



Artikelnummer	System Leistung	Ø	H	DA Ø	ET	CCT	CRI	Lumen Output	FWHM°	Farbe
Z237-GINO-116900027360-WF	11W	90	44	83	60	2700	>90	681	36	weiss matt feinstruktur
Z237-GINO-116900027360S-WF	11W	90	44	83	60	2700	>90	681	36	schwarz matt feinstruktur

MIP



Artikelnummer	System Leistung	Ø	H	DA Ø	ET	CCT	CRI	Lumen Output	FWHM	Farbe
Z778-MIP-10490002736T-WF	10W	85	60	75	50	2700	>90	576	36°	weiss
Z778-MIP-10490003036T-WF	10W	85	60	75	50	3000	>90	576	36°	weiss

- Inhalt
- Einbau Leuchten
- Aufbau Leuchten
- Pendel Leuchten
- Track Schienen
- Profile
- LED Bänder
- LED Leuchten
- Außen Leuchten
- Betriebs-geräte
- Legende Farben



GRATIA

INNOVATION

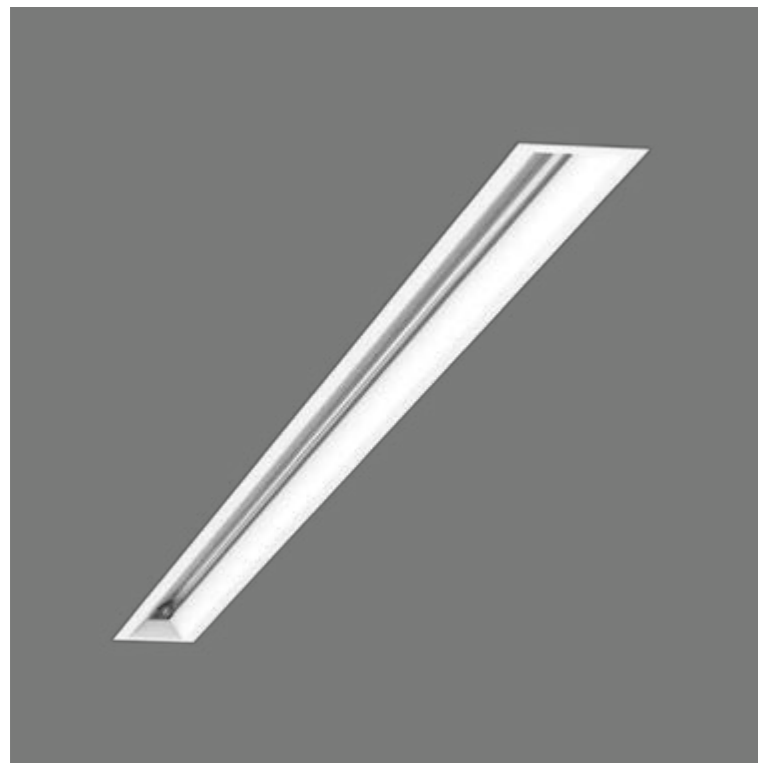

SLOT

Die Leuchte SLOT zeichnet sich durch ihre perfekte Längsausblendung aus. Auf den ersten Blick ist nicht zu erkennen, von wo im Raum das Licht kommt.

Durch eine spezielle Linearlinse mit Längsfacetten-
rung wird das Licht durch eine nur 10mm breite
Fuge gestrahlt. Optimal als Arbeitsleuchte, aber
auch als stylische Leuchte im modernen Wohn-
raum.

Eine optimale Ergänzung zu unseren Einbau-
leuchten der Serie LEA. Sonderlängen, Ober-
fläche, Farbtemperatur und Steuerung, können
individuell für das Projekt angefertigt werden.

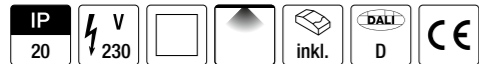

SLOT EINBAULEUCHTE

LED LEISTUNG	48W	41W	34W
SYSTEMLEISTUNG	53W	46W	40W
CRI	>90		
CCT	2200K - 5000K		

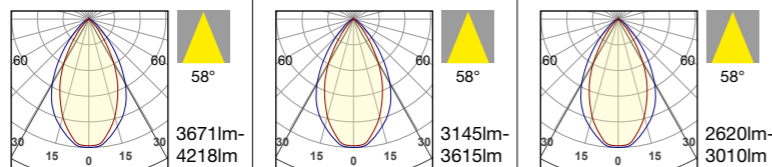

SLOT EINBAU

SLOT-EA048

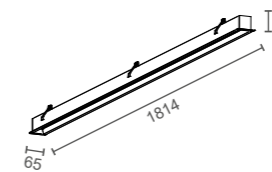

SLOT EINBAU

SLOT-EB041

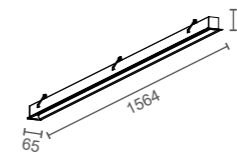

SLOT EINBAU

SLOT-EC034

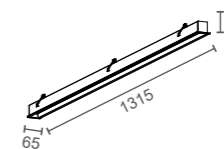

ARTIKELKONFIGURATION

IP-SCHUTZ

0 IP 20

FARBWIEDERGABE

90 CRI>90

FARBTEMPERATUR/CCT

2250 tunable white

ABSTRAHLCHARAKTERISTIK

58 FWHM 58°

DIMMBARKEIT

D DALI dimmbar
(andere Dimmvarianten auf Anfrage)

FARBE

WM weiss matt
SWM schwarz matt

SPECIAL

Farbe nach Wahl aus der 2F Farbkarte

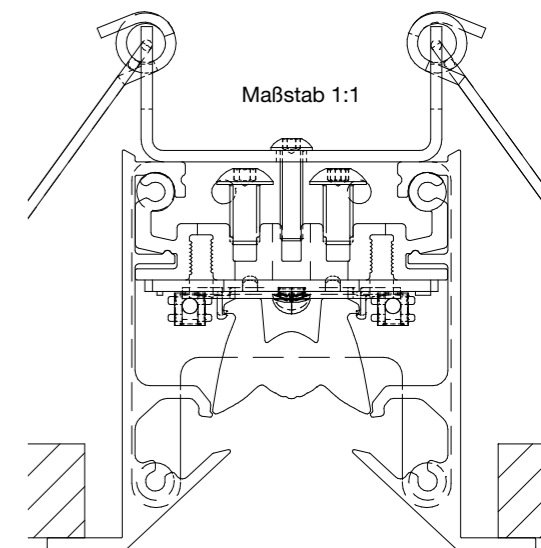

Dieses Produkt unterliegt
einem Musterschutz und darf in
keinster Weise durch Dritte
verwendet werden!

! BETRIEBSGERÄT SEPARAT ORDERN.
LEG-T0261-50W-2250-___MA

! BETRIEBSGERÄT (EXTERN VERBAUT)

Bestellbeispiel:
SLOT-EA048090225058D-SWM

IP Schutz
Farbwiedergabe
Farbtemperatur
Abstrahlcharakteristik
Dimmbarkeit
Farbe



SLOT RAHMENLOS

Die Leuchte SLOT zeichnet sich durch ihre perfekte Längsausblendung aus. Auf den ersten Blick ist nicht zu erkennen, von wo im Raum das Licht kommt.

Durch eine spezielle Linearlinse mit Längsfacetten- riefung wird das Licht durch eine nur 10mm breite Fuge gestrahlt. Optimal als Arbeitsleuchte, aber auch als stylische Leuchte im modernen Wohn- raum.

Eine optimale Ergänzung zu unseren Einbau- leuchten der Serie LEA. Sonderlängen, Ober- fläche, Farbtemperatur und Steuerung, können individuell für das Projekt angefertigt werden. UGR= <19

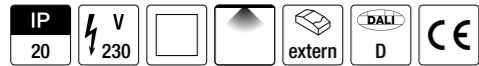

SLOT EINBAULEUCHTE

LED LEISTUNG	48W	41W	34W
SYSTEMLEISTUNG	53W	46W	40W
CRI	>90		
CCT	2200K - 5000K		

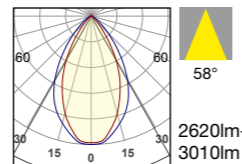
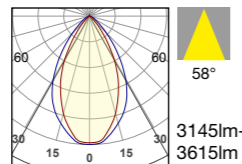
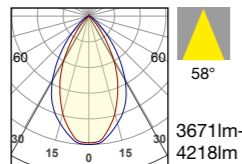

SLOT EINBAU

SLOT-FA048

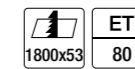
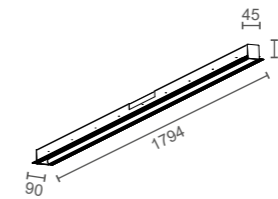

SLOT EINBAU

SLOT-FB041

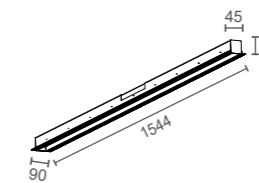

SLOT EINBAU

SLOT-FC034

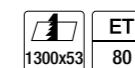
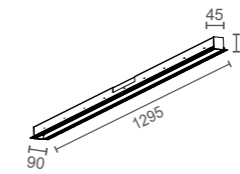

SLOT EINBAUDOSE

SLOT-PLASTER-FA (l=1799)
SLOT-PLASTER-FB (l=1549)
SLOT-PLASTER-FC (l=1300)

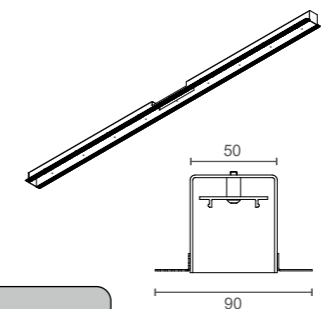

BETRIEBSGERÄT SEPARAT ORDERN.
LEG-T0261-50W-2250-___MA



BETRIEBSGERÄT (EXTERN VERBAUT)

ARTIKELKONFIGURATION

IP-SCHUTZ

0 IP 20

FARBWIEDERGABE

90 CRI>90

FARBTEMPERATUR/CCT

2250 tunable white

ABSTRAHLCHARAKTERISTIK

58 FWHM 58°

DIMMBARKEIT

D DALI dimmbar

(andere Dimmvarianten auf Anfrage)

FARBE

WM weiss matt

SWM schwarz matt

SPECIAL

Farbe nach Wahl aus der 2F Farbkarte

Maßstab 1:1

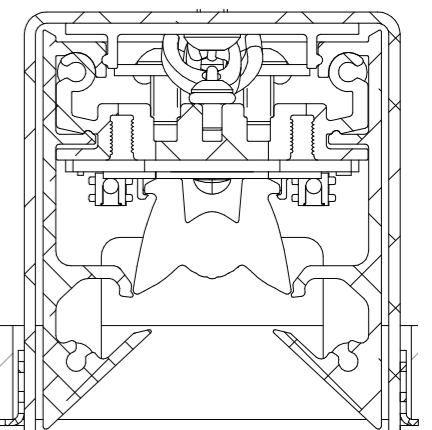

Dieses Produkt unterliegt einem Patentschutz und darf in keiner Weise durch Dritte verwendet werden!

Bestellbeispiel:

SLOT-FA048 090225058D-SWM

IP Schutz
Farbwiedergabe
Farbtemperatur
Abstrahlcharakteristik
Dimmbarkeit
Farbe

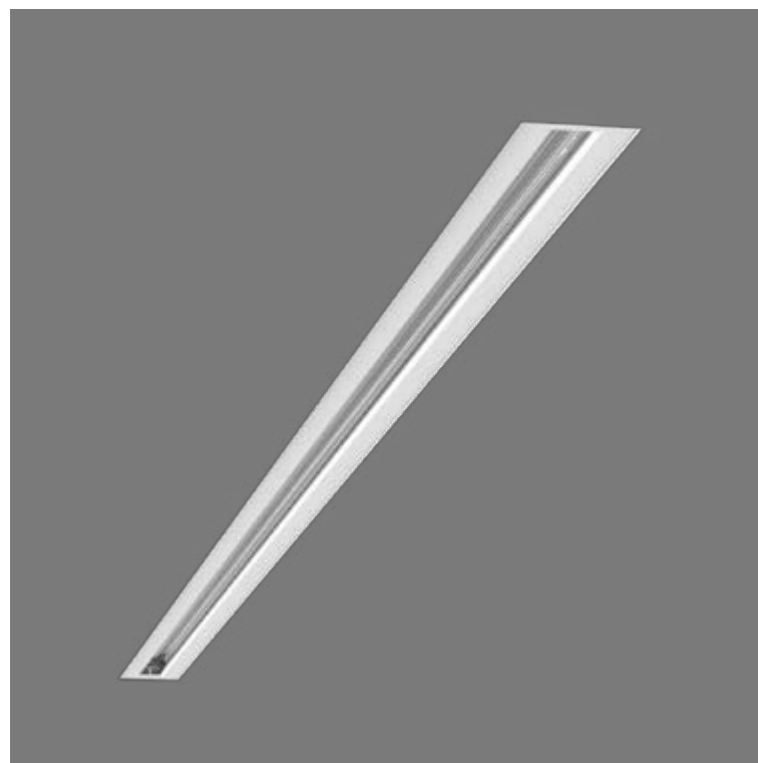

SLOT FLAT RAHMENLOS

Die Leuchte SLOT zeichnet sich durch ihre perfekte Längsausblendung aus. Auf den ersten Blick ist nicht zu erkennen, von wo im Raum das Licht kommt.

Durch eine spezielle Linearlinse mit Längsfacetten- riefung wird das Licht durch eine nur 10mm breite Fuge gestrahlt. Optimal als Arbeitsleuchte, aber auch als stylische Leuchte im modernen Wohn- raum.

Eine optimale Ergänzung zu unseren Einbau- leuchten der Serie LEA. Sonderlängen, Ober- fläche, Farbtemperatur und Steuerung, können individuell für das Projekt angefertigt werden. UGR= <22

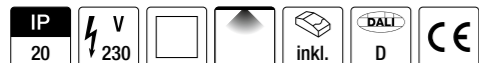

SLOT EINBAULEUCHTE

LED LEISTUNG	48W	41W	34W
SYSTEMLEISTUNG	53W	46W	40W

CRI	>90		
-----	-----	--	--

CCT	2200K - 5000K		
-----	---------------	--	--

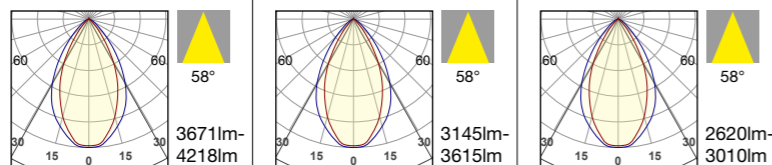

SLOT EINBAU

SLOT-FD048

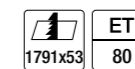
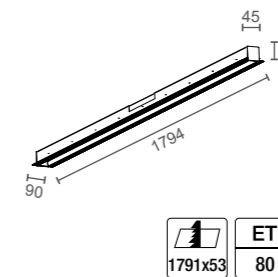

SLOT EINBAU

SLOT-FE041

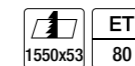
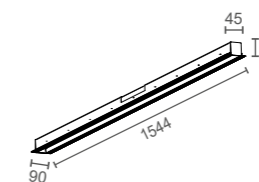

SLOT EINBAU

SLOT-FF034

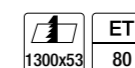
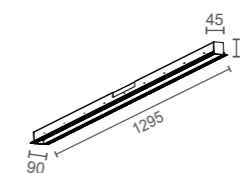

SLOT EINBAUDOSE

SLOT-PLASTER-FD (l=1799)
SLOT-PLASTER-FE (l=1549)
SLOT-PLASTER-FF (l=1300)

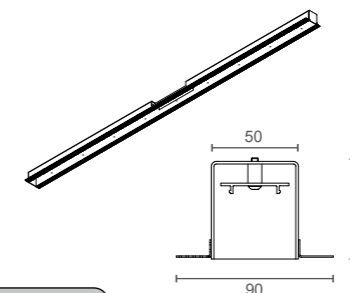

! BETRIEBSGERÄT SEPARAT ORDERN.
LEG-T0261-50W-2250-___MA

! BETRIEBSGERÄT (EXTERN VERBAUT)

ARTIKELKONFIGURATION

IP-SCHUTZ

0 IP 20

FARBWIEDERGABE

90 CRI>90

FARBTEMPERATUR/CCT

2250 tunable white

ABSTRAHLCHARAKTERISTIK

58 FWHM 58°

DIMMBARKEIT

D DALI dimmbar
(andere Dimmvarianten auf Anfrage)

FARBE

WM weiss matt
SWM schwarz matt

SPECIAL

Farbe nach Wahl aus der 2F Farbkarte

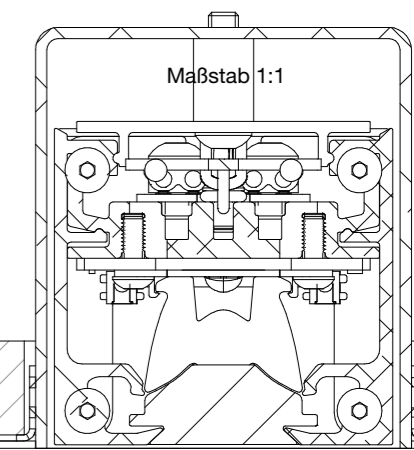

Dieses Produkt unterliegt einem Patentschutz und darf in keiner Weise durch Dritte verwendet werden!

Bestellbeispiel:
SLOT-FD048090225058D-SWM

IP Schutz
Farbwiedergabe
Farbtemperatur
Abstrahlcharakteristik
Dimmbarkeit
Farbe



RON

RON Aufbau-/Pendelleuchten, Aluminium, Oberfläche weiss oder schwarz matt. Zusätzlich RAL-Farbe nach Wahl möglich. Der microfacettierte Freiformflächenreflektor mit hohem Wirkungsgrad sorgt durch seine Mehrfachüberstrahlung und gleichzeitig höchst präzise Lichtlenkung für homogene Lichtverteilung und eine perfekte Längsentblendung.

Drei verschiedene Farbtemperaturen mit Farbwiedergabe Ra >90, 2700K, 3000K, 4000K, individuell wählbar. Leuchtensystem bestehend aus Leuchte und integriertem Betriebsgerät.

Entwickelt für den hochwertigen Shopbereich, Hotellerie, Gastronomie und Projekte mit hohem Anspruch an die Lichttechnik. Perfekt geeignet für unterschiedliche Raumhöhen, Lobbys und Gänge. Verfügbar in den Ausstrahlwinkeln 2x14°, 2x25°, 2x35°, 2x45°.

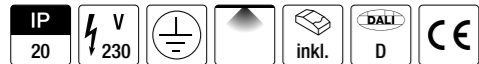

RON AUFBAULEUCHTEN

LED LEISTUNG	15W
SYSTEMLEISTUNG	17W
CRI	>90

CCT	2700K	3000K	4000K
2x14° (16°)	 587lm	 737lm	 902lm
2x25° (36°)	 1246lm	 1314lm	 1439lm
2x35° (52°)	 1426lm	 1470lm	 1581lm
2x45° (67°)	 1472lm	 1548lm	 1725lm

RON AUFBAU

RON-AA015

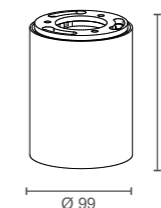

RON AUFBAU SCHWENKBAR

RON-AK015

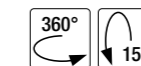
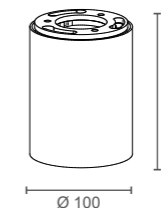

RON AUFBAU ECKIG

RON-AN015

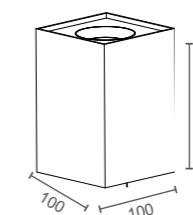
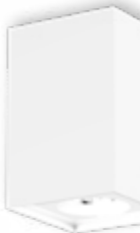

RON AUFBAU MIT GELENK

RON-AB015

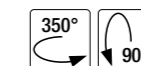
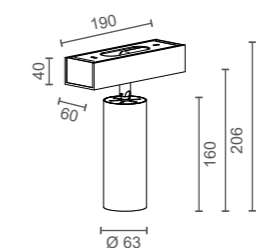

ARTIKELKONFIGURATION

IP-SCHUTZ

0 IP 20

FARBWIEDERGABE

90 CRI>90

FARBTEMPERATUR/CCT

0027 2700K
0030 3000K
0040 4000K

ABSTRAHLCHARAKTERISTIK

16 FWTM 2x14° / FWHM 16°
36 FWTM 2x25° / FWHM 36°
52 FWTM 2x35° / FWHM 52°
67 FWTM 2x45° / FWHM 67°

DIMMBARKEIT

D DALI dimmbar
(andere Dimmvarianten auf Anfrage)

FARBE AUSSEN

WM weiss matt
SWM schwarz matt

FARBE INNEN

WM weiss matt
SWM schwarz matt

SPECIAL

Farbe nach Wahl aus der 2F Farbkarte

Bestellbeispiel:

RON-AA015090002736D-WM-SWM

IP Schutz
Farbwiedergabe
Farbtemperatur
Abstrahlcharakteristik
Dimmbarkeit
Farbe aussen
Farbe innen

- Inhalt
- Einbau Leuchten
- Aufbau Leuchten
- Pendel Leuchten
- Track Schienen
- Profile
- LED Bänder
- LED Leuchten
- Außen Leuchten
- Betriebs-geräte
- Legende Farben





RAY

RAY Aufbauleuchten asymmetrisch, 24-flammig, Aluminium, Oberfläche weiss oder schwarz matt. Zusätzlich RAL-Farbe nach Wahl möglich. Der asymmetrische, microfacettierte Freiformflächenreflektor sorgt für optimierte Längsentblendung bei hervorragender Gleichmässigkeit und hoher Effizienz, sowie garantierte Blendfreiheit aus allen Betrachtungswinkeln der Leuchte. Vier verschiedene Farbtemperaturen mit Farbwiedergabe Ra >90 bei 2700K, 3000K, 4000K und Ra >80 bei tunable white mit dynamischer Farbtemperaturveränderung bei gleichbleibendem Leuchtenlichtstrom 2200-5000K individuell wählbar. Leuchtensystem bestehend aus Leuchte mit integrierter Betriebsgeräte-Einheit. Entwickelt für Wallwasher Beleuchtungskonzepte in der Hotellerie, in Fluren und Gängen, Museen und Galerien, sowie Projekte mit hohem Anspruch an Lichttechnik und Sehkomfort.

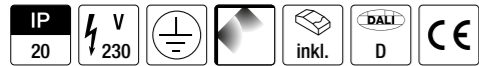

RAY AUFBAULEUCHE

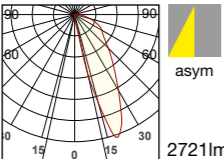
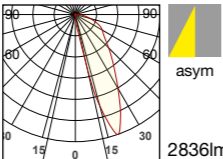
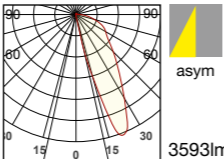
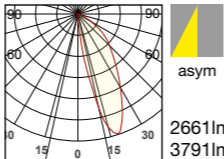
LED LEISTUNG	36W			
SYSTEMLEISTUNG	47W			
CRI	>90	>90	>90	>80
CCT	2700K	3000K	4000K	2200K - 5000K
	 2721lm	 2836lm	 3593lm	 2661lm-3791lm

RAY AUFBAU 24-FLAMMIG STARR

RAY-AA036



RAY AUFBAU 24-FLAMMIG SCHWENKBAR

RAY-WA036

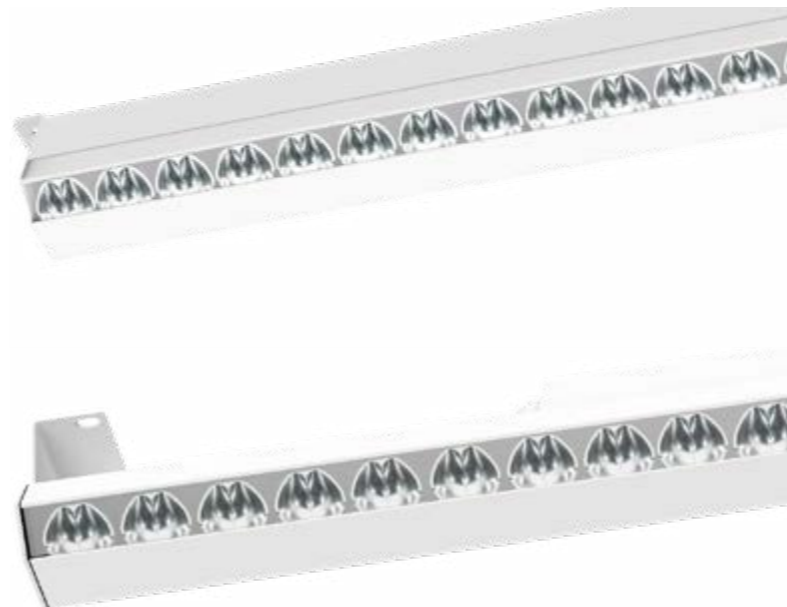

! DALI DT8 SCHNITTSTELLE BEI TUNABLE WHITE ERFORDERLICH (BAUSEITS).

ARTIKELKONFIGURATION

IP-SCHUTZ
0 IP 20 (RAY AA)
4 IP 44 (RAY WA)

FARBWIEDERGABE
80 CRI>80
90 CRI>90

FARBTEMPERATUR/CCT
0027 2700K
0030 3000K
0040 4000K
2250 tunable white

ABSTRAHLCHARAKTERISTIK
01 asymmetrisch

DIMMBARKEIT
D DALI dimmbar
(andere Dimmvarianten auf Anfrage)

FARBE
WM weiss matt
SWM schwarz matt

SPECIAL
Farbe nach Wahl aus der 2F Farbkarte

Bestellbeispiel:
RAY-AA036 090002701D-SWM

IP Schutz
Farbwiedergabe
Farbtemperatur
Abstrahlcharakteristik
Dimmbarkeit
Farbe



MIO

MIO Aufbauleuchte, 2-flammig, Aluminium, Oberfläche weiss oder schwarz matt. Zusätzlich RAL-Farbe nach Wahl möglich. Der speziell für 2F -Leuchten konstruierte, microfacettierte Freiformflächenreflektor vereint maximale Effizienz mit optimaler Längsentblendung, bei gleichzeitig höchst präziser Lichtlenkung für eine absolut homogene Lichtverteilung. Drei verschiedene Farbtemperaturen mit Farbwiedergabe Ra >90, 2700K, 3000K, 4000K individuell wählbar. Leuchtensystem bestehend aus Leuchte und Betriebsgeräte-Einheit mit Steckverbindung. Entwickelt für Schulen, Firmengebäude & Offices, Retail, Hotellerie und Gastronomie, sowie Projekte mit hohem Anspruch an architektonischer und besonderer Lichttechnik. Die verfügbaren Ausstrahlwinkel 2x25°, 2x35°, 2x45° (Batwing zur Erfüllung der Anforderung von möglichst grossen Leuchtenabständen z.B. für allgemeine Verkehrsflächen).

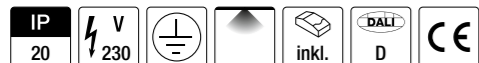

MIO AUFBAULEUCHE

LED LEISTUNG	6W
SYSTEMLEISTUNG	9W
CRI	>90

CCT	2700K	3000K	4000K
2x25° (36°)	605lm	580lm	640lm
2x35° (56°)	645lm	670lm	695lm
2x45° (80°)	690lm	720lm	760lm

MIO AUFBAU 2-FLAMMIG

MIO-AF006

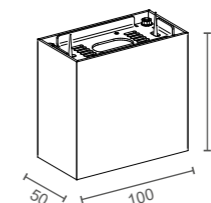

ARTIKELKONFIGURATION

IP-SCHUTZ

0 IP 20

FARBWIEDERGABE

90 CRI>90

FARBTEMPERATUR/CCT

0027 2700K
0030 3000K
0040 4000K

ABSTRAHLCHARAKTERISTIK

36 FWTM 2x25° / FWHM 36°
56 FWTM 2x35° / FWHM 56°
80 FWTM 2x45° / FWHM 80°

DIMMBARKEIT

D DALI dimmbar
(andere Dimmvarianten auf Anfrage)

FARBE

WM weiss matt
SWM schwarz matt

SPECIAL

Farbe nach Wahl aus der 2F Farbkarte



TUNABLE WHITE AUF ANFRAGE MÖGLICH

Bestellbeispiel:

MIO-AF006090002736D-SWM

IP Schutz
Farbwiedergabe
Farbtemperatur
Abstrahlcharakteristik
Dimmbarkeit
Farbe



MIO

MIO Aufbauleuchte, 4-flammig, Aluminium, Oberfläche weiss oder schwarz matt. Zusätzlich RAL-Farbe nach Wahl möglich. Der speziell für 2F-Leuchten konstruierte, microfacettierte Freiformflächenreflektor vereint maximale Effizienz mit optimaler Längsentblendung, bei gleichzeitig höchst präziser Lichtlenkung für eine absolut homogene Lichtverteilung. Drei verschiedene Farbtemperaturen mit Farbwiedergabe Ra >90, 2700K, 3000K, 4000K individuell wählbar. Leuchtensystem bestehend aus Leuchte und Betriebsgeräte-Einheit mit Steckverbindung. Entwickelt für Schulen, Firmengebäude & Offices, Retail, Hotellerie und Gastronomie, sowie Projekte mit hohem Anspruch an architektonischer und besonderer Lichttechnik. Die verfügbaren Ausstrahlwinkel 2x25°, 2x35°, 2x45° (Batwing zur Erfüllung der Anforderung von möglichst grossen Leuchtenabständen z.B. für allgemeine Verkehrsflächen).

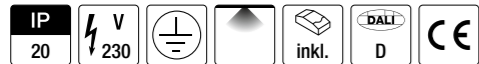

MIO AUFBAULEUCHE

LED LEISTUNG	12W
SYSTEMLEISTUNG	16W
CRI	>90

CCT	2700K	3000K	4000K
2x25° (36°)	 1190lm	 1165lm	 1280lm
2x35° (56°)	 1290lm	 1345lm	 1400lm
2x45° (80°)	 1576lm	 1440lm	 1525lm

MIO AUFBAU 4-FLAMMIG

MIO-AG012

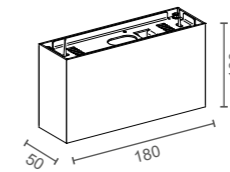

ARTIKELKONFIGURATION

IP-SCHUTZ
0 IP 20

FARBWIEDERGABE
90 CRI>90

FARBTEMPERATUR/CCT
0027 2700K
0030 3000K
0040 4000K

ABSTRAHLCHARAKTERISTIK
36 FWTM 2x25° / FWHM 36°
56 FWTM 2x35° / FWHM 56°
80 FWTM 2x45° / FWHM 80°

DIMMBARKEIT
D DALI dimmbar
(andere Dimmvarianten auf Anfrage)

FARBE
WM weiss matt
SWM schwarz matt

SPECIAL
Farbe nach Wahl aus der 2F Farbkarte



TUNABLE WHITE AUF ANFRAGE MÖGLICH

Bestellbeispiel:
MIO-AG012090002736D-SWM

IP Schutz
Farbwiedergabe
Farbtemperatur
Abstrahlcharakteristik
Dimmbarkeit
Farbe



MIO

MIO Aufbauleuchte, 4-flammig, Aluminium, Oberfläche weiss oder schwarz matt. Zusätzlich RAL-Farbe nach Wahl möglich. Der speziell für 2F-Leuchten konstruierte, microfacettierte Freiformflächenreflektor vereint maximale Effizienz mit optimaler Längsentblendung, bei gleichzeitig höchst präziser Lichtlenkung für eine absolut homogene Lichtverteilung.

Drei verschiedene Farbtemperaturen mit Farbwiedergabe Ra >90, 2700K, 3000K, 4000K, individuell wählbar. Leuchtensystem bestehend aus Leuchte und Betriebsgeräte-Einheit mit Steckverbindung.

Entwickelt für Schulen, Firmengebäude & Offices, Retail, Hotellerie und Gastronomie, sowie Projekte mit hohem Anspruch an architektonischer und besonderer Lichttechnik. Die verfügbaren Ausstrahlwinkel 2x25°, 2x35°, 2x45° (Batwing zur Erfüllung der Anforderung von möglichst grossen Leuchtenabständen z.B. für allgemeine Verkehrsflächen).

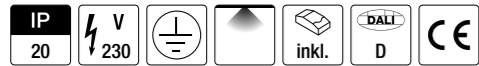

MIO AUFBAULEUCHE

LED LEISTUNG	12W
SYSTEMLEISTUNG	16W
CRI	>90

CCT	2700K	3000K	4000K
2x25° (36°)	1240lm	1280lm	1340lm
2x35° (56°)	1285lm	1390lm	1450lm
2x45° (80°)	1360lm	1440lm	1525lm

MIO AUFBAU 4-FLAMMIG

MIO-AE012

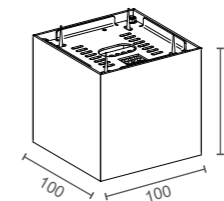

ARTIKELKONFIGURATION

IP-SCHUTZ
0 IP 20

FARBWIEDERGABE
90 CRI>90

FARBTEMPERATUR/CCT
0027 2700K
0030 3000K
0040 4000K

ABSTRAHLCHARAKTERISTIK
36 FWTM 2x25° / FWHM 36°
56 FWTM 2x35° / FWHM 56°
80 FWTM 2x45° / FWHM 80°

DIMMBARKEIT
D DALI dimmbar
(andere Dimmvarianten auf Anfrage)

FARBE
WM weiss matt
SWM schwarz matt

SPECIAL
Farbe nach Wahl aus der 2F Farbkarte



TUNABLE WHITE AUF ANFRAGE MÖGLICH

Bestellbeispiel:
MIO-AG012090002736D-SWM

IP Schutz
Farbwiedergabe
Farbtemperatur
Abstrahlcharakteristik
Dimmbarkeit
Farbe



AUFBAULEUCHTEN

Aufbauleuchten, Aluminium Druckguss, rund oder quadratisch, IP20, Oberfläche weiss oder schwarz matt feinstruktur pulverbeschichtet. Farbtemperatur 2700K mit Farbwiedergabe Ra >90. Leuchten mit integrierter Betriebsgeräteeinheit. Durch ihre klare Form und puristisches Design fügen sich diese Aufbauleuchten zurückhaltend in jede Gebäudearchitektur ein. Durch die erhöhte IP-Schutzart auch überall dort einsetzbar, wo Anspruch auf Staub- und Feuchtigkeitsschutz gegeben ist. Badezimmer, Wellnessbereiche, Terrassen, Feuchträume, aber auch Restaurants, Bars, Flure, Lobbys und Wohnräume, modern oder klassisch, sind nur einige Beispiele der vielfältigen Einsatzmöglichkeiten. Verfügbar mit Ausstrahlwinkel 45°.

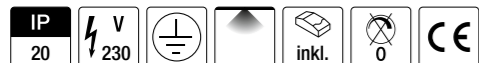

BAYERWALDRESORT
Grainet



ALBA



BELA



Artikelnummer	System Leistung	Ø	B	H	CCT	CRI	Lumen Output	FWHM°	Farbe
Z237-ALBA-11490002745N-WF	11W	80	-	95	2700	>90	731	45°	weiss matt feinstruktur
Z237-ALBA-11490002745N-SWF	11W	80	-	95	2700	>90	731	45°	schwarz matt feinstruktur
Z237-BELA-14490002745D-WF	14W	125	-	120	2700	>90	1209	45°	weiss matt feinstruktur
Z237-BELA-14490002745D-SWF	14W	125	-	120	2700	>90	1209	45°	schwarz matt feinstruktur



CAIO



DANA



Artikelnummer	System Leistung	L	B	H	CCT	CRI	Lumen Output	FWHM°	Farbe
Z237-CAIO-11490002745N-WF	11W	80	80	95	2700	>90	809	45°	weiss matt feinstruktur
Z237-CAIO-11490002745N-SWF	11W	80	80	95	2700	>90	809	45°	schwarz matt feinstruktur
Z237-DANA-14490002745D-WF	14W	120	120	120	2700	>90	1170	45°	weiss matt feinstruktur
Z237-DANA-14490002745D-SWF	14W	120	120	120	2700	>90	1170	45°	schwarz matt feinstruktur



SIG



Artikelnummer	System Leistung	Ø	B	H	CCT	CRI	Lumen Output	FWHM°	Farbe
Z778-SIG-09090002736T-WF2-SWM	9W	85	-	70	2700	>90	809	45°	weiss matt feinstruktur
Z778-SIG-09090002736T-SWF-SWM	11W	80	-	70	2700	>90	809	45°	schwarz matt feinstruktur





JAR

JAR Aufbauleuchte geeignet für Decken- oder Wandmontage. Gehäuse Aluminium weiss matt. Durch den mundgeblasenen Triplex-Glas-Diffusor (Opalglasschicht zwischen zwei Kristallglasschichten), wird das Licht mehrfach gebrochen und gleichmässig gestreut.

Der hochwertige Diffusor sorgt für eine homogene und blendfreie Lichtverteilung mit direkt/indirekt Anteil. Leuchtensystem bestehend aus Leuchte incl. 230V LED Platine. Zwei verschiedene Farbtemperaturen mit Farbwiedergabe Ra >90, 3000K sowie zwei Durchmesser 285mm und 385mm individuell wählbar.

Einfache Montage mittels Bajonettverschluss. Im zeitlosen Design ist diese Leuchte unabhängig von Raum- und Gebäudearchitektur einsetzbar in Fluren, Treppenhäusern, Abstellräumen, Wohnbereichen - hin zur klassischen grossflächigen Beleuchtungsanwendungen.



JAR AUFBAULEUCHE

LED LEISTUNG	20W	30W		
SYSTEMLEISTUNG	21W	31W		
CRI	>80	>80		
CCT	2700K	3000K	2700K	3000K
	1107lm	1224lm	1845lm	2217lm

JAR DIREKT / INDIREKT

JAR-AA020

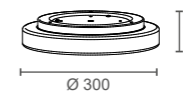

JAR DIREKT / INDIREKT

JAR-AA030

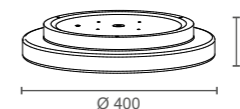

ARTIKELKONFIGURATION

IP-SCHUTZ

0 IP 20

FARBWIEDERGABE

80 CRI>80

FARBTEMPERATUR/CCT

0027 2700K
0030 3000K

ABSTRAHLCHARAKTERISTIK

130 FWHM 130°

DIMMBARKEIT

N nicht dimmbar

FARBE

WM weiss matt

Bestellbeispiel:
JAR-AA0200900030130N-WM

IP Schutz
Farbwiedergabe
Farbtemperatur
Abstrahlcharakteristik
Dimmbarkeit
Farbe



HOTEL SCHWEIZERHOF
Luzern



LIO

LIO ist eine moderne Aufbauleuchte, geeignet für Decken- oder Wandmontage. Gehäuse LIO-270 Aluminium weiss lackiert, Gehäuse LIO-400 Kunststoff weiss.

Der hochwertige opale PC-Diffusor sorgt für eine homogene, direkte Lichtverteilung. Leuchtensystem bestehend aus Leuchte mit integrierter Betriebsgeräte-Einheit. Zwei Leistungsstufen, sowie zwei Lichtfarben mittels Dip-Switch frei wählbar. Der Einsatzbereich reicht über Flure, Treppenhäuser, Abstellräume, Wohnbereiche - hin zur klassischen grossflächigen Beleuchtungsanwendung.

Artikelnummer	DM	H	Farbe	Watt (einstellbar)	CCT (einstellbar)	CRI	Lumen Output
Z741-LIO-240803040110NWS-V1	270	49	weiss	10	3000	>80	1000
				16	4000		2000
				22			2800
				10			1000
				16	2800		
22	2800						
Z741-LIO-380803040110NWS	400	63	weiss	29	3000	>80	3900
				38	4000		3200
				29			3900
				38	3200		

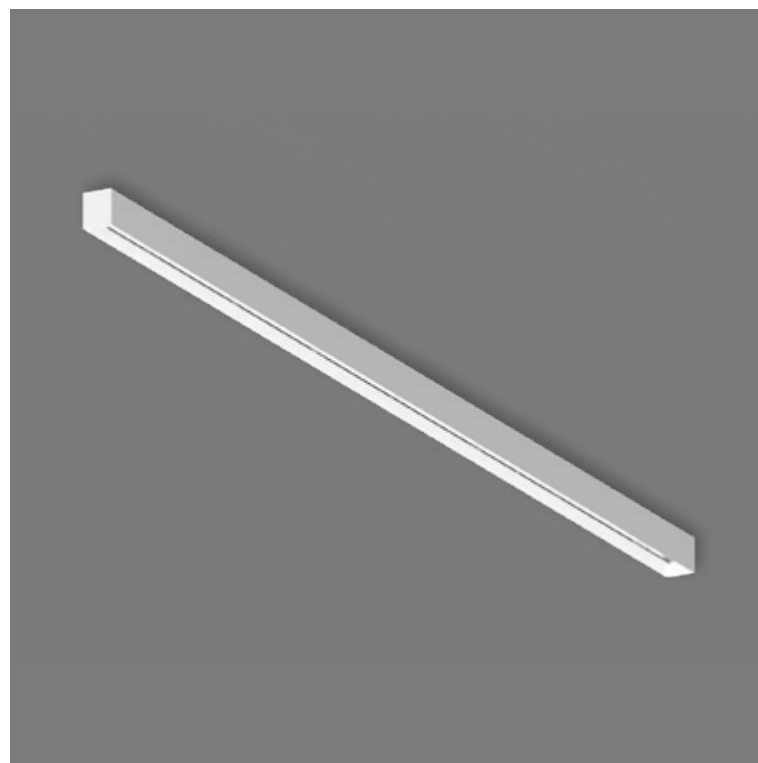

SLOT

Die Leuchte SLOT zeichnet sich durch ihre perfekte Längsausblendung aus. Auf den ersten Blick ist nicht zu erkennen, von wo im Raum das Licht kommt.

Durch eine spezielle Linearlinse mit Längsfacetten- riefung wird das Licht durch eine nur 10mm breite Fuge gestrahlt. Optimal als Arbeitsleuchte, aber auch als stylische Leuchte im modernen Wohnraum.

Eine optimale Ergänzung zu unseren Einbau- leuchten der Serie LEA. Sonderlängen, Ober- fläche, Farbtemperatur und Steuerung, können individuell für das Projekt angefertigt werden.



SLOT AUFBAULEUCHE

LED LEISTUNG	48W	41W	34W
SYSTEMLEISTUNG	53W	46W	40W

CRI	>90		
-----	-----	--	--

CCT	2200K - 5000K		
-----	---------------	--	--

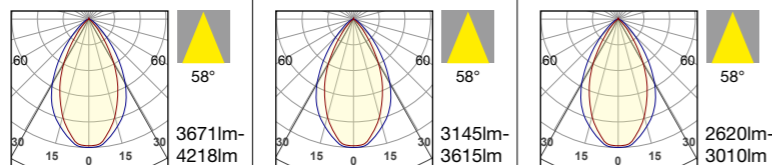

SLOT-AA AUFBAULEUCHE

SLOT-AA048

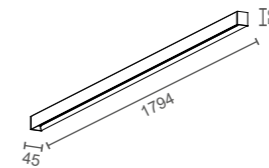

SLOT-AB AUFBAULEUCHE

SLOT-AB041

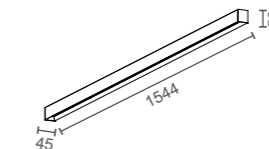

SLOT-AC AUFBAULEUCHE

SLOT-AC034

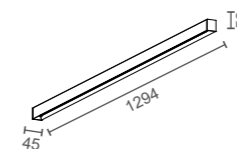

ARTIKELKONFIGURATION

IP-SCHUTZ

0 IP 20

FARBWIEDERGABE

90 CRI>90

FARBTEMPERATUR/CCT

2250 tunable white

ABSTRAHLCHARAKTERISTIK

58 FWHM 58°

DIMMBARKEIT

D DALI dimmbar
(andere Dimmvarianten auf Anfrage)

FARBE

WM weiss matt
SWM schwarz matt

SPECIAL

Farbe nach Wahl aus der 2F Farbkarte

Maßstab 1:1

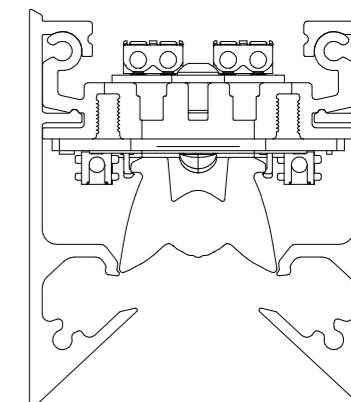

Dieses Produkt unterliegt einem Patentschutz und darf in keiner Weise durch Dritte verwendet werden!



BETRIEBSGERÄT SEPARAT ORDERN.
LEG-T0261-50W-2250-___MA



BETRIEBSGERÄT (EXTERN VERBAUT)

Bestellbeispiel:

SLOT-AA048090225058D-SWM

IP Schutz
Farbwiedergabe
Farbtemperatur
Abstrahlcharakteristik
Dimmbarkeit
Farbe



SLOT

Die Leuchte SLOT zeichnet sich durch ihre perfekte Längsausblendung aus. Auf den ersten Blick ist nicht zu erkennen, von wo im Raum das Licht kommt.

Durch eine spezielle Linearlinse mit Längsfacetten wird das Licht durch eine nur 10mm breite Fuge gestrahlt. Optimal als Arbeitsleuchte, aber auch als stylische Leuchte im modernen Wohnraum.

Eine optimale Ergänzung zu unseren Einbauleuchten der Serie LEA. Sonderlängen, Oberfläche, Farbtemperatur und Steuerung, können individuell für das Projekt angefertigt werden.



SLOT AUFBAULEUCHE

LED LEISTUNG	48W	41W	34W
SYSTEMLEISTUNG	53W	46W	40W

CRI	>90		
-----	-----	--	--

CCT	2200K - 5000K		
-----	---------------	--	--

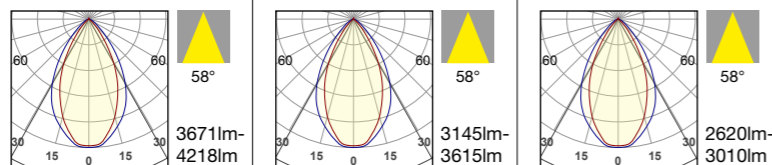

SLOT-AD AUFBAULEUCHE

SLOT-AD048

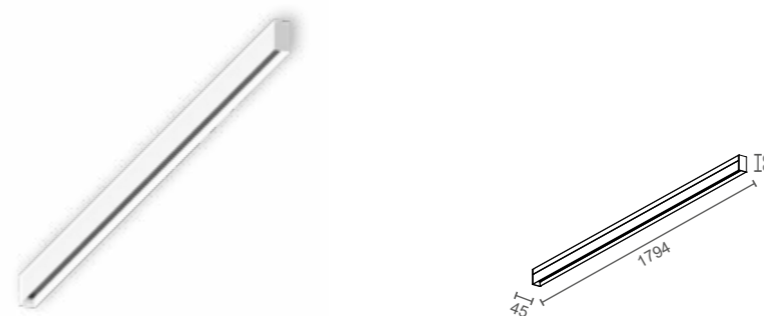

SLOT-AE AUFBAULEUCHE

SLOT-AE041

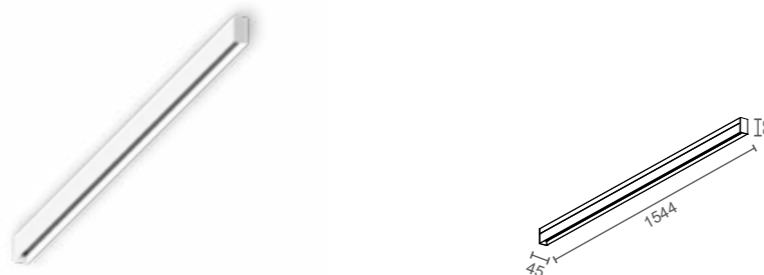

SLOT-AF AUFBAULEUCHE

SLOT-AF034



ARTIKELKONFIGURATION

IP-SCHUTZ

0 IP 20

FARBWIEDERGABE

90 CRI>90

FARBTEMPERATUR/CCT

2250 tunable white

ABSTRAHLCHARAKTERISTIK

58 FWHM 58°

DIMMBARKEIT

X ohne Betriebsgerät
(andere Dimmvarianten auf Anfrage)

FARBE

WM weiss matt
SWM schwarz matt

SPECIAL

Farbe nach Wahl aus der 2F Farbkarte

Maßstab 1:1

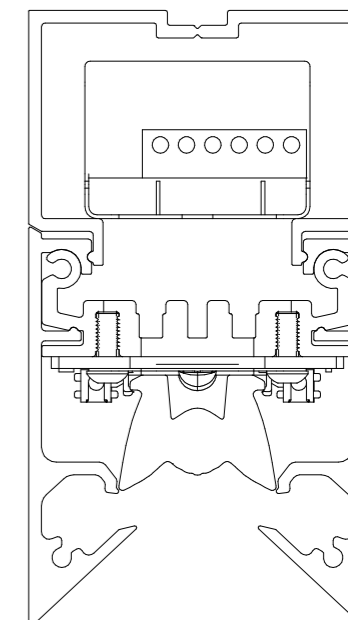

Dieses Produkt unterliegt einem Patentschutz und darf in keiner Weise durch Dritte verwendet werden!

Bestellbeispiel:

SLOT-AE041 090225058D-SWM

IP Schutz
Farbwiedergabe
Farbtemperatur
Abstrahlcharakteristik
Dimmbarkeit
Farbe



Inhalt

Einbau
Leuchten

Aufbau
Leuchten

Pendel
Leuchten

Track
Schienen

Profile

LED
Bänder
Leuchten

LED
Leuchten

Außen
Leuchten

Betriebs-
geräte

Legende
Farben

© Reto Häfliger

KONZERTHALLE
Andermatt



RON

RON Pendelleuchte, Aluminium, Oberfläche weiss oder schwarz matt. Zusätzlich RAL-Farbe nach Wahl möglich. Der microfacettierte Freiformflächenreflektor mit hohem Wirkungsgrad sorgt durch seine Mehrfachüberstrahlung und gleichzeitig höchst präzise Lichtlenkung für homogene Lichtverteilung und eine perfekte Längsentblendung. Drei verschiedene Farbtemperaturen mit Farbwiedergabe Ra >90, 2700K, 3000K, 4000K, individuell wählbar. Leuchtensystem bestehend aus Leuchte und integriertem Betriebsgerät. Entwickelt für den hochwertigen Shopbereich, Hotellerie, Gastronomie und Projekte mit hohem Anspruch an die Lichttechnik. Perfekt geeignet für unterschiedliche Raumhöhen, Lobbys und Gänge. Verfügbar in den Ausstrahlwinkeln 2x14°, 2x25°, 2x35°, 2x45°.

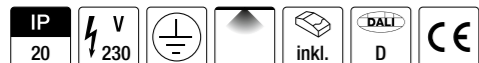

RON PENDELLEUCHE

LED LEISTUNG	15W
SYSTEMLEISTUNG	17W
CRI	>90

CCT	2700K	3000K	4000K
2x14° (16°)	 587lm	 737lm	 902lm
2x25° (36°)	 1246lm	 1314lm	 1439lm
2x35° (52°)	 1426lm	 1470lm	 1581lm
2x45° (67°)	 1472lm	 1548lm	 1725lm

RON AUFBAU PENDELLEUCHE

RON-PA015

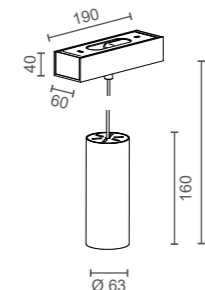

ARTIKELKONFIGURATION

- IP-SCHUTZ**
0 IP 20
- FARBWIEDERGABE**
90 CRI>90
- FARBTEMPERATUR/CCT**
0027 2700K
0030 3000K
0040 4000K
- ABSTRAHLCHARAKTERISTIK**
16 FWTM 2x14° / FWHM 16°
36 FWTM 2x25° / FWHM 36°
52 FWTM 2x35° / FWHM 52°
67 FWTM 2x45° / FWHM 67°
- DIMMBARKEIT**
D DALI dimmbar
(andere Dimmvarianten auf Anfrage)
- FARBE AUSSEN**
WM weiss matt
SWM schwarz matt
- FARBE INNEN**
WM weiss matt
SWM schwarz matt
- SPECIAL**
Farbe nach Wahl aus der 2F Farbkarte

Bestellbeispiel:
RON-PA015 090002736D-WM-SWM

IP Schutz
 Farbwiedergabe
 Farbtemperatur
 Abstrahlcharakteristik
 Dimmbarkeit
 Farbe aussen
 Farbe innen

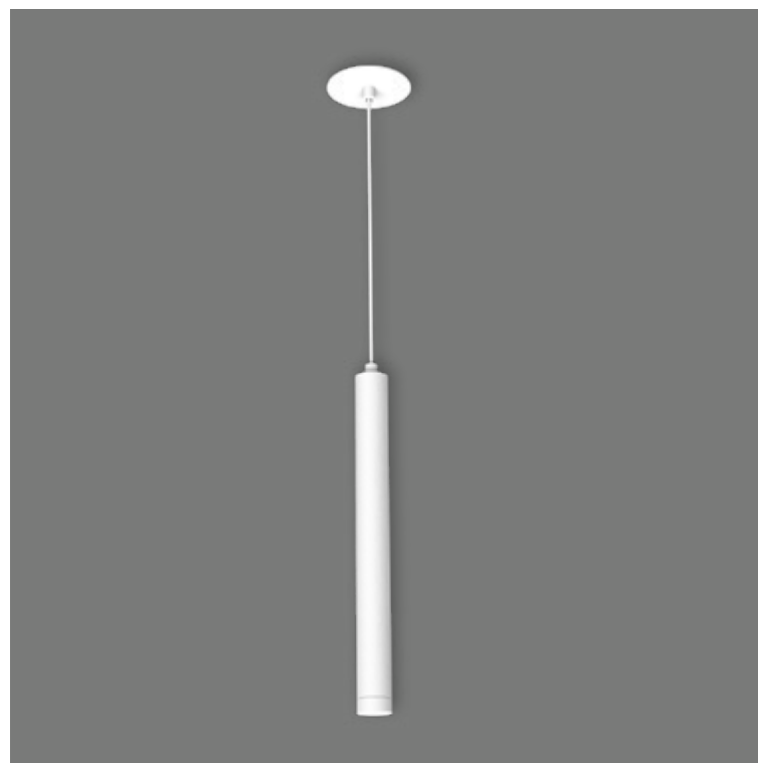

LEA

LEA Pendelleuchte mit Deckeneinbauring, Aluminium, Oberfläche weiss oder schwarz matt. Zusätzlich RAL-Farbe nach Wahl möglich. Pendellänge 1500mm, Kabel textil umflochten. Die innovative und patentierte LFO Linsenoptik von Bartenbach sorgt für eine puristische Formensprache. Die LFO Linse focussiert das Licht durch einen auf ein Minimum reduzierten Lichtaustritt und konzentriert es ausschliesslich auf den zu beleuchtenden Bereich. Durch die zurückversetzte Bauweise entsteht eine nahezu unsichtbare, sowie absolut blendfreie und komfortable Lichtquelle mit hohem Wirkungsgrad.

Drei verschiedene Farbtemperaturen mit Farbwiedergabe Ra >90, 2700K, 3000K, 4000K, individuell wählbar. Leuchte ohne Betriebsgerät (separat ordern).

Entwickelt für die Hotellerie, Gastronomie und Projekte mit hohem Anspruch an Lichttechnik, Sehkomfort und Raumatmosphäre. Verfügbar in den Ausstrahlwinkeln 2x20° und 2x38°.



LEA PENDELLEUCHE

LED LEISTUNG	8W
SYSTEMLEISTUNG	11W
CRI	>90

CCT	2700K	3000K	4000K
2x20° (34°)	481lm	525lm	539lm
2x38° (46°)	549lm	602lm	661lm

LEA PENDELLEUCHE 300

LEA-PA008

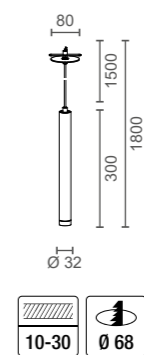

LEA PENDELLEUCHE 500

LEA-PB008

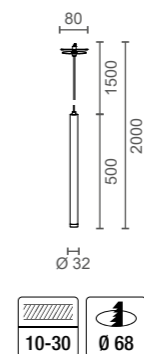

ARTIKELKONFIGURATION

IP-SCHUTZ

0 IP 20

FARBWIEDERGABE

90 CRI>90

FARBTEMPERATUR/CCT

0027 2700K
0030 3000K
0040 4000K

ABSTRAHLCHARAKTERISTIK

34 FWTM 2x20° / FWHM 34°
46 FWTM 2x38° / FWHM 46°

DIMMBARKEIT

X ohne Betriebsgerät

FARBE

WM weiss matt
SWM schwarz matt

SPECIAL

Farbe nach Wahl aus der 2F Farbkarte

FÜR BETRIEB MIT 24V, KSQ UND CV-BETRIEBSGERÄT ERFORDERLICH. FÜR BETRIEB MIT KONSTANTSTROM CC-BETRIEBSGERÄT ERFORDERLICH.

BETRIEBSGERÄT SEPARAT ORDERN (S. 278-282)

Bestellbeispiel:
LEA-PA008 090002734D-SWM

IP Schutz
Farbwiedergabe
Farbtemperatur
Abstrahlcharakteristik
Dimmbarkeit
Farbe

Inhalt

Einbau
Leuchten

Aufbau
Leuchten

Pendel
Leuchten

Track
Schienen

Profile

LED
Bänder

LED
Leuchten

Außen
Leuchten

Betriebs-
geräte

Legende
Farben



2F

L
E
U
C
H
T
E
N

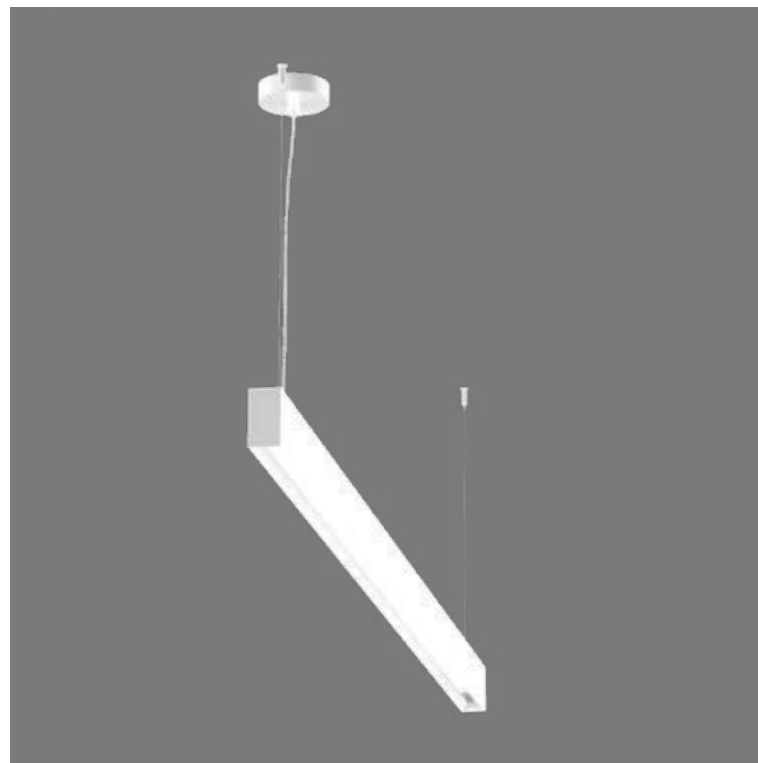

SLOT

Die Leuchte SLOT zeichnet sich durch ihre perfekte Längsausblendung aus. Auf den ersten Blick ist nicht zu erkennen, von wo im Raum das Licht kommt.
Durch eine spezielle Linearlinse mit Längsfacetten-
ierung wird das Licht durch eine nur 10mm breite
Fuge gestrahlt. Optimal als Arbeitsleuchte, aber
auch als stylische Leuchte im modernen Wohn-
raum.
Eine optimale Ergänzung zu unseren Einbau-
leuchten der Serie LEA. Sonderlängen, Ober-
fläche, Farbtemperatur und Steuerung, können
individuell für das Projekt angefertigt werden.



SLOT PENDELLEUCHE

LED LEISTUNG	48W	41W	34W
SYSTEMLEISTUNG	53W	46W	40W
CRI	>90		
CCT	2200K - 5000K		

SLOT PENDELLEUCHE

SLOT-PA048



SLOT PENDELLEUCHE

SLOT-PB041

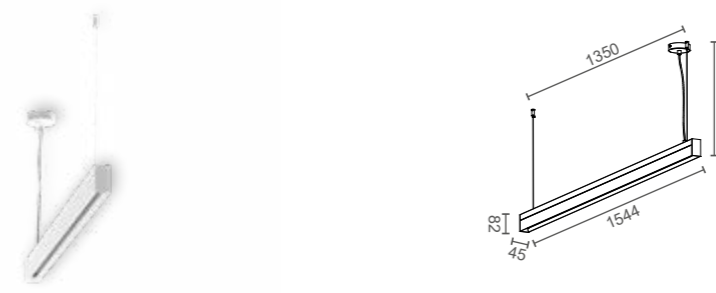

SLOT PENDELLEUCHE

SLOT-PC034

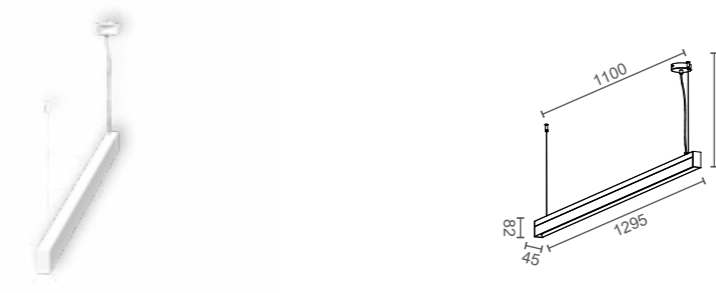

ARTIKELKONFIGURATION

- IP-SCHUTZ**
0 IP 20
- FARBWIEDERGABE**
90 CRI>90
- FARBTEMPERATUR/CCT**
2250 tunable white
- ABSTRAHLCHARAKTERISTIK**
58 FWHM 58°
- DIMMBARKEIT**
D DALI dimmbar
(andere Dimmvarianten auf Anfrage)
- FARBE**
WM weiss matt
SWM schwarz matt
- SPECIAL**
Farbe nach Wahl aus der 2F Farbkarte

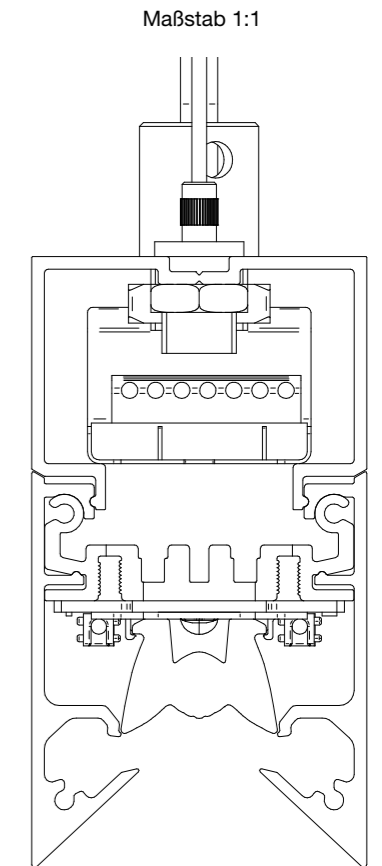

Dieses Produkt unterliegt einem Patentschutz und darf in keiner Weise durch Dritte verwendet werden!

Bestellbeispiel:
SLOT-PA048 090225058D-SWM

IP Schutz
Farbwiedergabe
Farbtemperatur
Abstrahlcharakteristik
Dimmbarkeit
Farbe

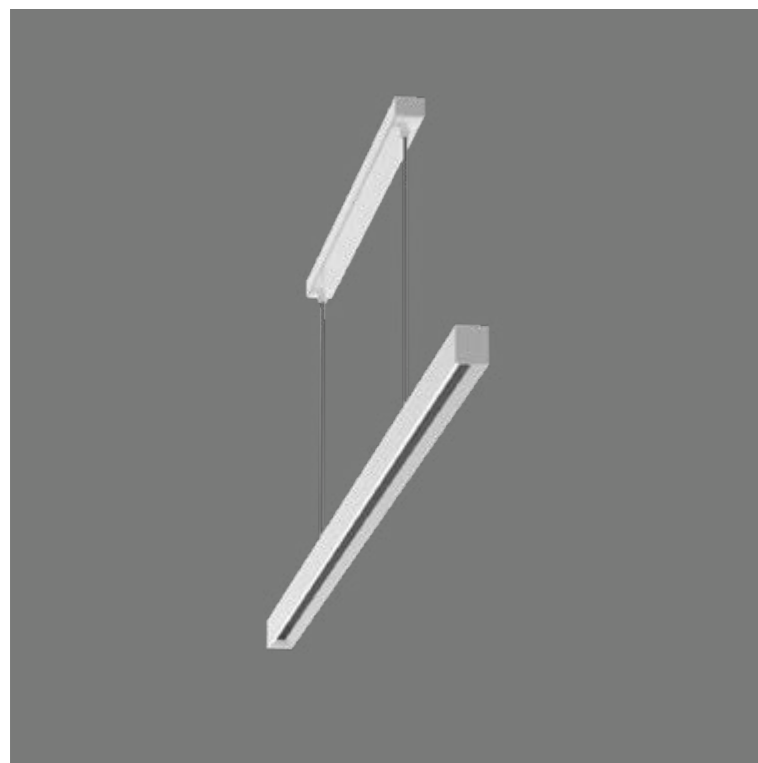

SLOT

Die Leuchte SLOT zeichnet sich durch ihre perfekte Längsausblendung aus. Auf den ersten Blick ist nicht zu erkennen, von wo im Raum das Licht kommt.

Durch eine spezielle Linearlinse mit Längsfacetten- riefung wird das Licht durch eine nur 10mm breite Fuge gestrahlt. Optimal als Arbeitsleuchte, aber auch als stylische Leuchte im modernen Wohnraum.

Eine optimale Ergänzung zu unseren Einbau- leuchten der Serie LEA. Sonderlängen, Ober- fläche, Farbtemperatur und Steuerung, können individuell für das Projekt angefertigt werden.



SLOT PENDELLEUCHE

LED LEISTUNG	48W	41W	34W
SYSTEMLEISTUNG	53W	46W	40W

CRI	>90		
-----	-----	--	--

CCT	2200K - 5000K		
-----	---------------	--	--

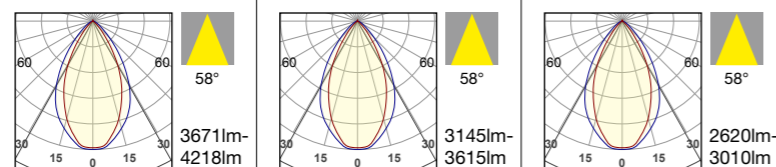

SLOT PENDELLEUCHE

SLOT-PD048

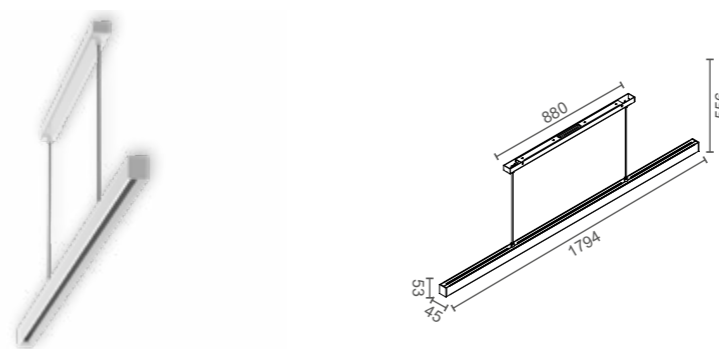

SLOT PENDELLEUCHE

SLOT-PE041

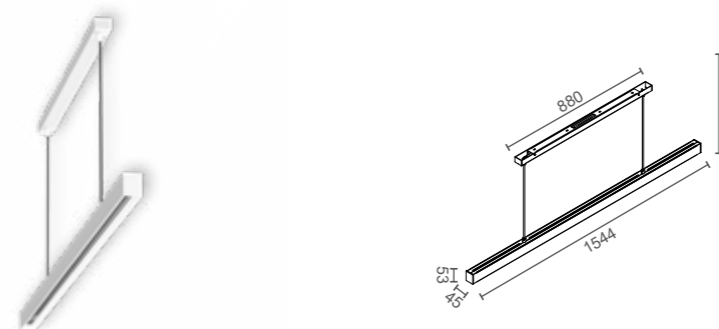

SLOT PENDELLEUCHE

SLOT-PF034



ARTIKELKONFIGURATION

IP-SCHUTZ

0 IP 20

FARBWIEDERGABE

90 CRI>90

FARBTEMPERATUR/CCT

2250 tunable white

ABSTRAHLCHARAKTERISTIK

58 FWHM 58°

DIMMBARKEIT

D DALI dimmbar
(andere Dimmvarianten auf Anfrage)

FARBE

WM weiss matt
SWM schwarz matt

SPECIAL

Farbe nach Wahl aus der 2F Farbkarte

Maßstab 1:1

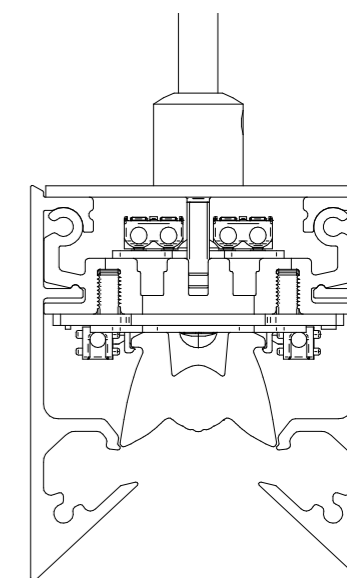

Dieses Produkt unterliegt einem Patentschutz und darf in keiner Weise durch Dritte verwendet werden!

Bestellbeispiel:
SLOT-PB048090225058D-SWM

IP Schutz
Farbwiedergabe
Farbtemperatur
Abstrahlcharakteristik
Dimmbarkeit
Farbe

Inhalt

Einbau
Leuchten

Aufbau
Leuchten

Pendel
Leuchten

Track
Schienen

Profile

LED
Bänder

LED
Leuchten

Außen
Leuchten

Betriebs-
geräte

Legende
Farben





TRACK EVO - 48V SCHIENEN-ABHÄNGEPROFIL

Die Multisystem Evo STANDARD SCHIENE ist eine KLEINSPANNUNGS 4-Leiter-Schiene der Klasse III - SELV. Die Versorgungsspannung muss zwischen 0 und 60 V DC und der Versorgungsstrom darf nicht über 15 A liegen. Die vier Leiter der Schiene können verwendet werden, um zwei getrennte Versorgungen oder einen Kreislauf für die Versorgung und einen für den DATEN-BUS zu verwenden. Es ist verboten, Versorgungsgeräte, Driver, DATEN-BUS-Systeme und nicht als SELV zugelassene Komponenten und/oder Komponenten mit einem U-OUT über 60 V DC zu verwenden.

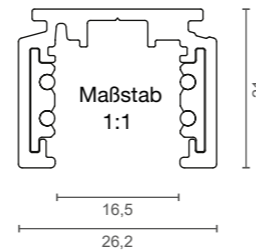

	Artikelnummer	Bezeichnung	L	B	H	Farbe
	Z647-9500-ST1-E-B-2000 Z647-9500-ST1-E-B-3000	Aufbauprofil	2000 3000	72	76	schwarz feinstruktur
	Z647-9500-ST1-E-W-2000 Z647-9500-ST1-E-W-3000	Aufbauprofil	2000 3000	72	76	weiss feinstruktur
	Z647-S-9500-LE-B-3000 Z647-S-9500-LE-W-3000	Schieneabdeckung	3000	18	5	schwarz weiss
	Z647-S-9000-T	Schneidwerkzeug	-	-	-	metall
	Z647-9504-ST1-B Z647-9504-ST1-B-F	Enddeckel Metall o. Loch Enddeckel Metall m. Loch	1,2	26	21	schwarz
	Z647-9504-ST1-W Z647-9504-ST1-W-F	Enddeckel Metall o. Loch Enddeckel Metall m. Loch				weiss
	Z647-9504-ST1-P-B Z647-9504-ST1-P-B-F	Enddeckel Kunstst. o. Loch Enddeckel Kunstst. m. Loch	2,5	26	21	schwarz
	Z647-9504-ST1-P-W2 Z647-9504-ST1-P-W2-F	Enddeckel Kunstst. o. Loch Enddeckel Kunstst. m. Loch				weiss
	Z647-ST1-E-SET-B-3000 Z647-ST1-E-SET-W-3000	Seilabhängungsset	3000	-	-	schwarz weiss

	Artikelnummer	Bezeichnung				Farbe
	Z647-ST1-E-SET-B-5000 Z647-ST1-E-SET-W-5000	Seilabhängungsset	5000	-	-	schwarz weiss
	Z647-9501-S-B-E Z647-9501-S-W-E	Stromeinspeisung	112	16	16	schwarz weiss
	Z647-9503-S-B-E Z647-9503-S-W-E	Schieneverbinder Strom	105	16	16	schwarz weiss
	Z647-9503-S-B-M-E Z647-9503-S-W-M-E	Schieneverbinder mechanisch	105	16	16	schwarz weiss
	Z647-9518-S-B-E Z647-9518-S-W-E	Schieneverbinder flexibel	274	16	16	schwarz weiss
	Z647-9511-B-E Z647-9511-W-E	Schieneverbinder 90°	105	105	16	schwarz weiss
	Z647-9011-B Z647-9011-W	Schieneverbinder 90°	90	90	25	schwarz weiss
	Z647-9012-B Z647-9012-W	Schieneverbinder 90°	90	90	25	schwarz weiss
	Z647-9500-P-100E-B-C1-N Z647-9500-P-100E-W-C1-N	Stromversorgungsbox 1 Anschluss	435	33	60	schwarz weiss
	Z647-S-RP-24-48V	Optokoppler / Repeater	180	42	29	weiss

SCHALTPLAN OPTOKOPPLER:

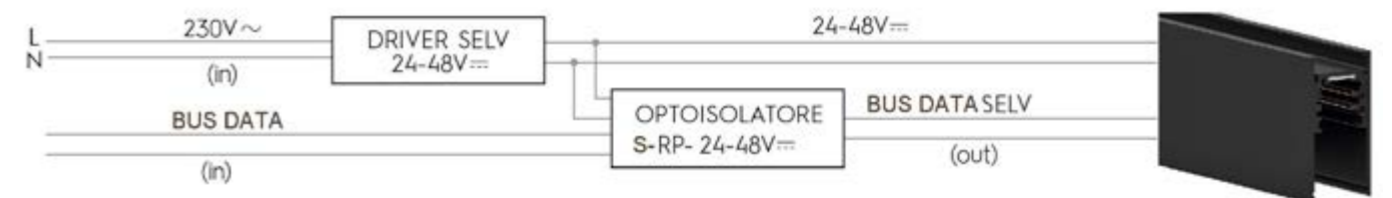

STROMVERSORUNGSBOX
SEPARAT ORDERN



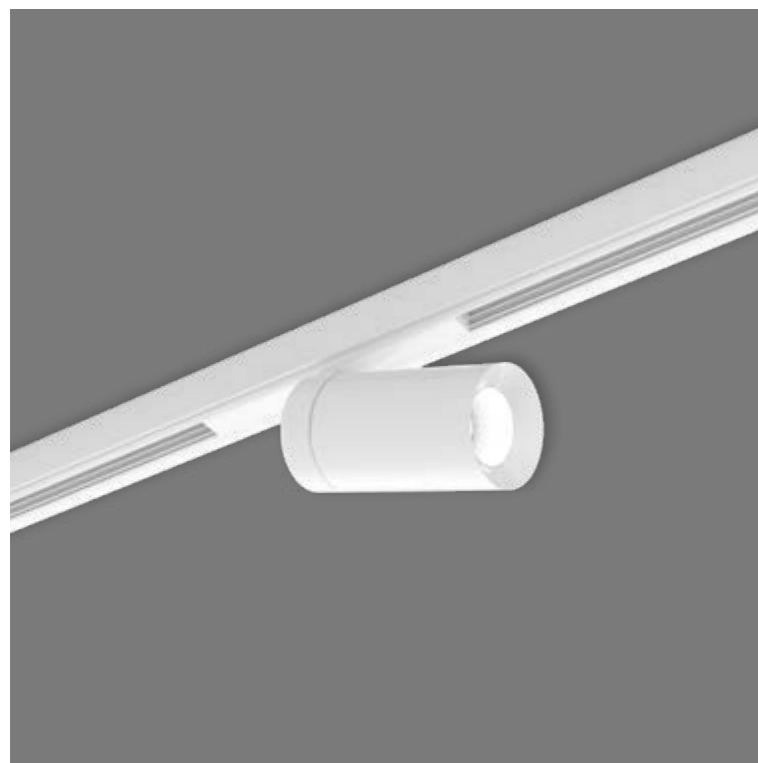

RON - 48V

RON Schienenstrahler mit Dali Adapter, Aluminium, Oberfläche weiss oder schwarz matt. Zusätzlich RAL-Farbe nach Wahl möglich. Der microfacettierte Freiformflächenreflektor mit hohem Wirkungsgrad sorgt durch seine Mehrfachüberstrahlung und gleichzeitig höchst präzise Lichtlenkung für homogene Lichtverteilung und eine perfekte Längsentblendung.

Drei verschiedene Farbtemperaturen mit Farbwiedergabe Ra >90, 2700K, 3000K, 4000K, individuell wählbar. Leuchtsystem bestehend aus Leuchte und Schienenadapter mit integriertem Betriebsgerät.

Entwickelt für den hochwertigen Shopbereich, Hotellerie, Gastronomie und Projekte mit hohem Anspruch an die Lichttechnik. Perfekt geeignet für unterschiedliche Raumhöhen, Lobbys und Gänge. Verfügbar in den Ausstrahlwinkeln 2x14°, 2x25°, 2x35°, 2x45°



RON SCHIENENSTRAHLER 48 VOLT

LED LEISTUNG	15W
SYSTEMLEISTUNG	17W
CRI	>90

CCT	2700K	3000K	4000K
2x14° (16°)	 587lm	 737lm	 902lm
2x25° (36°)	 1246lm	 1314lm	 1439lm
2x35° (52°)	 1426lm	 1470lm	 1581lm
2x45° (67°)	 1472lm	 1548lm	 1725lm

RON SCHIENENSTRAHLER SCHWENKBAR

RON-SG015

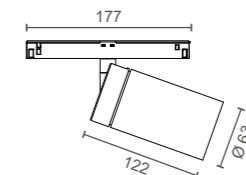

ARTIKELKONFIGURATION

IP-SCHUTZ

0 IP 20

FARBWIEDERGABE

90 CRI>90

FARBTEMPERATUR/CCT

0027 2700K
0030 3000K
0040 4000K

ABSTRAHLCHARAKTERISTIK

16 FWTM 2x14° / FWHM 16°
36 FWTM 2x25° / FWHM 36°
52 FWTM 2x35° / FWHM 52°
67 FWTM 2x45° / FWHM 67°

DIMMBARKEIT

D DALI dimmbar
(andere Dimmvarianten auf Anfrage)

FARBE AUSSEN

WM weiss matt
SWM schwarz matt

FARBE INNEN

WM weiss matt
SWM schwarz matt

SPECIAL

Farbe nach Wahl aus der 2F Farbkarte



Bestellbeispiel:

RON-SG015090002736D-WM-SWM

IP Schutz
Farbwiedergabe
Farbtemperatur
Abstrahlcharakteristik
Dimmbarkeit
Farbe aussen
Farbe innen



MIO - 48V

MIO Schienenstrahler mit Dali Adapter, Aluminium, Oberfläche weiss oder schwarz matt. Zusätzlich RAL-Farbe nach Wahl möglich. Der speziell für 2F-Leuchten konstruierte, microfacettierte Freiformflächenreflektor vereint maximale Effizienz mit optimaler Längsentblendung, bei gleichzeitig höchst präziser Lichtlenkung für eine absolut homogene Lichtverteilung.

Drei verschiedene Farbtemperaturen mit Farbwiedergabe Ra >90, 2700K, 3000K, 4000K, individuell wählbar. Leuchtensystem bestehend aus Leuchte und Schienenadapter mit integriertem Betriebsgerät.

Entwickelt für Schulen, Firmengebäude & Offices, Retail, Hotellerie und Gastronomie, sowie Projekte mit hohem Anspruch an architektonischer und besonderer Lichttechnik. Die verfügbaren Ausstrahlwinkel 2x25°, 2x35°, 2x45° (Batwing zur Erfüllung der Anforderung von möglichst grossen Leuchtenabständen z.B. für allgemeine Verkehrsflächen).

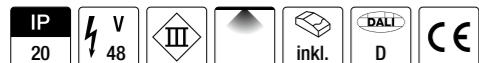

MIO SCHIENENSTRAHLER

LED LEISTUNG	8W
SYSTEMLEISTUNG	11W
CRI	>90

CCT	2700K	3000K	4000K
2x25° (36°)	 617lm	 673lm	 746lm
2x35° (56°)	 666lm	 696lm	 815lm
2x45° (80°)	 724lm	 808lm	 863lm

MIO SCHIENENSTRAHLER

MIO-SE008

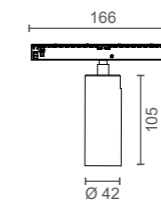

ARTIKELKONFIGURATION

IP-SCHUTZ

0 IP 20

FARBWIEDERGABE

90 CRI>90

FARBTEMPERATUR/CCT

0027 2700K
0030 3000K
0040 4000K

ABSTRAHLCHARAKTERISTIK

36 FWTM 2x25° / FWHM 36°
56 FWTM 2x35° / FWHM 56°
80 FWTM 2x45° / FWHM 80°

DIMMBARKEIT

D DALI dimmbar
(andere Dimmvarianten auf Anfrage)

FARBE

WM weiss matt
SWM schwarz matt

SPECIAL

Farbe nach Wahl aus der 2F Farbkarte

Bestellbeispiel:
MIO-SE008090002736D-SWM

IP Schutz
Farbwiedergabe
Farbtemperatur
Abstrahlcharakteristik
Dimmbarkeit
Farbe



TUB - 48V

Schieneustrahler, Aluminium, Oberfläche weiss oder schwarz matt. Zusätzlich RAL-Farbe nach Wahl möglich.

Die drei möglichen Ausstrahlwinkel werden durch die hoch effektiven Linsen erreicht. Durch Einsatz der Linsen wird ein scharfer Cut-off des Ausstrahlwinkels projiziert.

Um die Blendung noch weiter zu begrenzen, kann noch ein zusätzlicher Wabeneinsatz eingesetzt werden.

Drei verschiedene Farbtemperaturen mit Farbwiedergabe Ra >90, 2700K, 3000K, 4000K individuell wählbar. Leuchtsystem bestehend aus Leuchte und Betriebsgeräte-Einheit mit Steckverbindung. Entwickelt für Schulen, Firmengebäude & Offices, Retail, Hotellerie und Gastronomie, sowie Projekte mit hohem Anspruch an architektonischer und besonderer Lichttechnik. Die verfügbaren Ausstrahlwinkel 2x25°, 2x35°, 2x45° (Batwing zur Erfüllung der Anforderung von möglichst grossen Leuchtenabständen z.B. für allgemeine Verkehrsflächen).

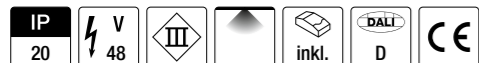

TUB SCHIENENSTRAHLER

LED LEISTUNG	8W
SYSTEMLEISTUNG	11W
CRI	>90

CCT	2700K	3000K	4000K
15°	 868lm	 880lm	 928lm
38°	 742lm	 753lm	 872lm
50°	 723lm	 795lm	 745lm

• Referenzwerte gemessen ohne Honeycomb Wabeneinsatz

TUB SCHIENENSTRAHLER

TUB-SC008

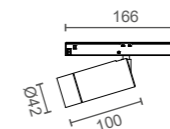

WABENEINSATZ

TUB-HONEYCOMB



ARTIKELKONFIGURATION

IP-SCHUTZ

0 IP 20

FARBWIEDERGABE

90 CRI>90

FARBTEMPERATUR/CCT

0027 2700K
0030 3000K
0040 4000K

ABSTRAHLCHARAKTERISTIK

15 FWHM 15°
38 FWHM 38°
50 FWHM 50°

DIMMBARKEIT

D DALI dimmbar
(andere Dimmvarianten auf Anfrage)

FARBE

WM weiss matt
SWM schwarz matt

SPECIAL

Farbe nach Wahl aus der 2F Farbkarte



STANDARDMÄSSIG OHNE WABENEINSATZ
BITTE SEPARAT ORDERN

Bestellbeispiel:

TUB-SC008090002738D-SWM

IP Schutz
Farbwiedergabe
Farbtemperatur
Abstrahlcharakteristik
Dimmbarkeit
Farbe

Inhalt

Einbau
Leuchten

Aufbau
Leuchten

Pendel
Leuchten

Track
Schienen

Profile

LED
Bänder

LED
Leuchten

Außen
Leuchten

Betriebs-
geräte

Legende
Farben





LEA - 48V

LEA Pendelleuchte mit Deckeneinbauring, Aluminium, Oberfläche weiss oder schwarz matt. Zusätzlich RAL-Farbe nach Wahl möglich. Pendellänge 1500mm, Kabel textil umflochten. Die innovative und patentierte LFO Linsenoptik von Bartenbach sorgt für eine puristische Formensprache. Die LFO Linse focussiert das Licht durch einen auf ein Minimum reduzierten Lichtaustritt und konzentriert es ausschliesslich auf den zu beleuchtenden Bereich. Durch die zurückversetzte Bauweise entsteht eine nahezu unsichtbare, sowie absolut blendfreie und komfortable Lichtquelle mit hohem Wirkungsgrad.

Drei verschiedene Farbtemperaturen mit Farbwiedergabe Ra >90, 2700K, 3000K, 4000K, individuell wählbar. Leuchte ohne Betriebsgerät (separat ordern).

Entwickelt für die Hotellerie, Gastronomie und Projekte mit hohem Anspruch an Lichttechnik, Sehkomfort und Raumatmosphäre. Verfügbar in den Ausstrahlwinkeln 2x20° und 2x38°.

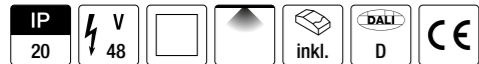

LEA PENDELLEUCHE

LED LEISTUNG	8W
SYSTEMLEISTUNG	11W
CRI	>90

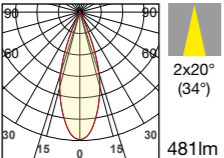
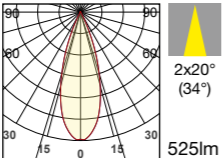
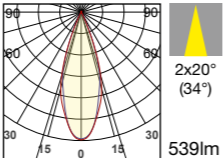
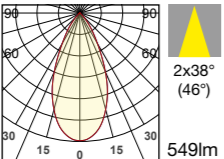
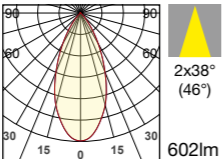
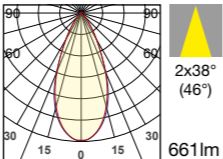
CCT	2700K	3000K	4000K
2x20° (34°)	 481lm	 525lm	 539lm
2x38° (46°)	 549lm	 602lm	 661lm

LEA PENDELSCHIENENLEUCHE 300

LEA-SC008

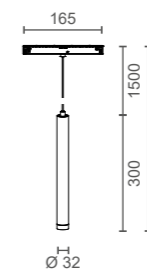

LEA PENDELSCHIENENLEUCHE 500

LEA-SD008

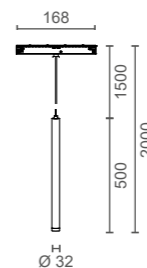

ARTIKELKONFIGURATION

IP-SCHUTZ

0 IP 20

FARBWIEDERGABE

90 CRI>90

FARBTEMPERATUR/CCT

0027 2700K
0030 3000K
0040 4000K

ABSTRAHLCHARAKTERISTIK

34 FWTM 2x20° / FWHM 34°
46 FWTM 2x38° / FWHM 46°

DIMMBARKEIT

D DALI dimmbar
(andere Dimmvarianten auf Anfrage)

FARBE

WM weiss matt
SWM schwarz matt

SPECIAL

Farbe nach Wahl aus der 2F Farbkarte

Bestellbeispiel:
LEA-SC008090002734X-SWM

IP Schutz
Farbwiedergabe
Farbtemperatur
Abstrahlcharakteristik
Dimmbarkeit
Farbe



HYR - 48V

Die HYR-Zoomable Strahlerserie ist eine stilvolle und kompakte LED-Schienen und Einzelstrahlerlösung für verschiedenste Projektanwendungen. Ideal geeignet für Museen, Kunst, Shops und Gänge. Sein einstellbarer Linsenmechanismus ist so konzipiert, dass er stufenlose Einstellungen von 11° - 50° FWHM bietet. Der Leuchtenkopf lässt sich präzise horizontal und vertikal schwenken und drehen. Das Licht wird dadurch genau dort abgestrahlt, wo es gebraucht wird. Zwei verschiedene Farbtemperaturen mit Farbwiedergabe Ra >90, 2700K, 3000K, individuell wählbar.



HYR SCHIENENSTRAHLER

LED LEISTUNG	12W
SYSTEMLEISTUNG	14W
CRI	>90

CCT	2700K	3000K
• Referenzwerte gemessen ohne Honeycomb Wabeneinsatz		



HYR SCHIENENSTRAHLER 48V Z1035-HYR-ST

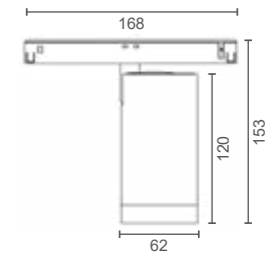

Artikelnummer	System Leistung	Ø	H	SDCM	CCT	CRI	Lumen Output	FWHM°	Farbe
Z1035-HYR-ST0120900027ZOD-SWM	12W	62	120	≤ 3	2700	>90	782lm	11-50° Zoom	schwarz matt
Z1035-HYR-ST0120900030ZOD-SWM	12W	62	120	≤ 3	3000	>90	869lm	11-50° Zoom	schwarz matt

WABENEINSATZ

Z1035-HYR-COVER-62

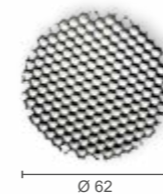

! STANDARDMÄSSIG OHNE WABENEINSATZ
BITTE SEPARAT ORDERN



Inhalt

Einbau
Leuchten

Aufbau
Leuchten

Pendel
Leuchten

Track
Schienen

Profile

LED
Bänder

LED
Leuchten

Außen
Leuchten

Betriebs-
geräte

Legende
Farben



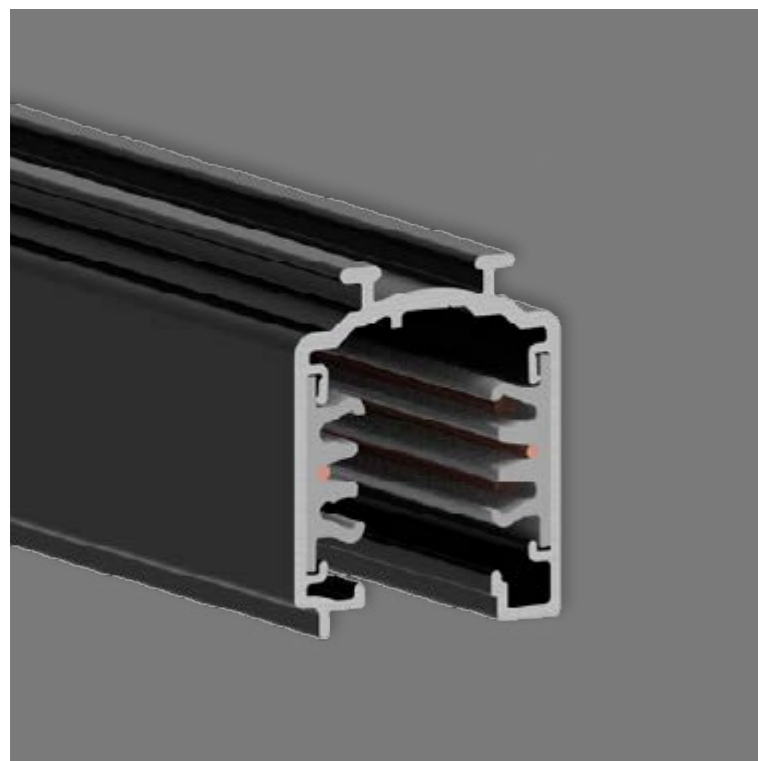

OTS - 230V - TRACK

SCHIENEN-ABHÄNGEPROFIL

Das OneTrack® System ist ein gemischtes Dreiphasensystem mit zwei zusätzlichen Leitern für die Steuerung eines allgemeinen Datensignals (z.B. DALI, DMX, ION, EIB usw.). 6 LEITUNGEN STANDARD-SCHIENE L1/L2/L3/N/Erde 16A/440V + D+/D- 2x1A/50V FELV AC (DALI)

Das System ist zertifiziert nach DIN EN 60570 und darf nur von qualifiziertem Fachpersonal installiert werden.



Bild	Artikelnummer	Bezeichnung	Länge	Breite	Höhe	Farbe
	Z647-9000A-B-ST-2000 Z647-9000A-B-ST-3000	Aufbauprofil	2000 3000	38	31	schwarz feinstruktur
	Z647-9000A-W-ST-2000 Z647-9000A-W-ST-3000		2000 3000			weiss feinstruktur
	Z647-S-9000-131-B Z647-S-9000-131-W	Deckenhalterung	40	24	13,5	schwarz weiss
	Z647-S-9000-GP-B Z647-S-9000-GP-W	Schieneabdeckung	1000	26	10	schwarz weiss
	Z647-9004-B Z647-9004-W	Enddeckel	2	31	38	schwarz weiss
	Z647-S-9000-322-SV-B Z647-S-9000-322-SV-W	Schiene Verbindungsstück	180	26	10,5	schwarz weiss
	Z647-9000-KIT8-3-B Z647-9000-KIT8-3-W	Seilabhängungsset 3m Seil	3000	-	-	schwarz weiss
	Z647-9000-KIT8-5-B Z647-9000-KIT8-5-W	Seilabhängungsset 5m Seil	5000	-	-	schwarz weiss
	Z647-S-9000-T	Schneidwerkzeug	-	-	-	metall

Bild	Artikelnummer	Bezeichnung	Länge	Breite	Höhe	Farbe
	Z647-S-9000-H-B Z647-S-9000-H-W	Befestigungshaken Metall Tragkraft 50N (5kg)	26	28	48	schwarz weiss
	Z647-9001-B Z647-9001-W	Stromeinspeisung links	95	31	38	schwarz weiss
	Z647-9002-B Z647-9002-W	Stromeinspeisung rechts				schwarz weiss
	Z647-9010-B Z647-9010-W	Stromeinspeisung mitte	150	31	38	schwarz weiss
	Z647-9003-B Z647-9003-W	Schieneverbinder Strom	115	25	33	schwarz weiss
	Z647-9003-B-M Z647-9003-W-M	Schieneverbinder mechanisch	115	25	33	schwarz weiss
	Z647-9018-B Z647-9018-W	Stromverbinder flexibel	265	25	25	schwarz weiss
	Z647-9017-B Z647-9017-W	Schieneverbinder Kreuzstück	148	148	25	schwarz weiss
	Z647-9013-B Z647-9013-W	Schieneverbinder T-Stück	148	90	25	schwarz weiss
	Z647-9014-B Z647-9014-W	Schieneverbinder T-Stück	148	90	25	schwarz weiss
	Z647-9015-B Z647-9015-W	Schieneverbinder T-Stück	148	90	25	schwarz weiss
	Z647-9016-B Z647-9016-W	Schieneverbinder T-Stück	148	90	25	schwarz weiss

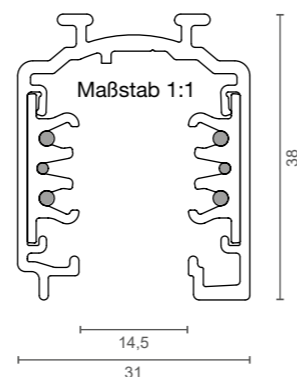

RON - 230V

RON Schienenstrahler und Pendelleuchte mit 3-Phasen-Schienen Global Track pulse Dali Adapter, Aluminium, Oberfläche weiss oder schwarz matt. Zusätzlich RAL-Farbe nach Wahl möglich. Der microfacettierte Freiformflächenreflektor mit hohem Wirkungsgrad sorgt durch seine Mehrfachüberstrahlung und gleichzeitig höchst präzise Lichtlenkung für homogene Lichtverteilung und eine perfekte Längsentblendung.

Drei verschiedene Farbtemperaturen mit Farbwiedergabe Ra >90, 2700K, 3000K, 4000K, individuell wählbar. Leuchtsystem bestehend aus Leuchte und Schienenadapter mit integriertem Betriebsgerät.

Entwickelt für den hochwertigen Shopbereich, Hotellerie, Gastronomie und Projekte mit hohem Anspruch an die Lichttechnik. Perfekt geeignet für unterschiedliche Raumhöhen, Lobbys und Gänge. Verfügbar in den Ausstrahlwinkeln 2x14°, 2x25°, 2x35°, 2x45°



RON SCHIENENSTRAHLER / PENDELLEUCHE

LED LEISTUNG	15W
SYSTEMLEISTUNG	17W
CRI	>90

CCT	2700K	3000K	4000K
2x14° (16°)	 587lm	 737lm	 902lm
2x25° (36°)	 1171lm	 1314lm	 1439lm
2x35° (52°)	 1426lm	 1470lm	 1581lm
2x45° (67°)	 1472lm	 1548lm	 1725lm

RON SCHIENENSTRAHLER SCHWENKBAR

RON-SA015



RON SCHIENENSTRAHLER SCHWENKBAR

RON-SF015



RON SCHIENENSTRAHLER SCHWENKBAR (BÜNDIG)

RON-SJ015



RON PENDELSCHIENENLEUCHE

RON-SB015



ARTIKELKONFIGURATION

IP-SCHUTZ

0 IP 20

FARBWIEDERGABE

90 CRI>90

FARBTEMPERATUR/CCT

0027 2700K
0030 3000K
0040 4000K

ABSTRAHLCHARAKTERISTIK

16 FWTM 2x14° / FWHM 16°
36 FWTM 2x25° / FWHM 36°
52 FWTM 2x35° / FWHM 52°
67 FWTM 2x45° / FWHM 67°

DIMMBARKEIT

C CASAMBI dimmbar
D DALI dimmbar

FARBE AUSSEN

WM weiss matt
SWM schwarz matt

FARBE INNEN

WM weiss matt
SWM schwarz matt

SPECIAL

Farbe nach Wahl aus der 2F Farbkarte

Bestellbeispiel:

RON-SB015090002736D-WM-SWM

IP Schutz
Farbwiedergabe
Farbtemperatur
Abstrahlcharakteristik
Dimmbarkeit
Farbe aussen
Farbe innen



MIO - 230V

MIO Schienenstrahler mit Dali Adapter, Aluminium, Oberfläche weiss oder schwarz matt. Zusätzlich RAL-Farbe nach Wahl möglich. Der speziell für 2F-Leuchten konstruierte, microfacettierte Freiformflächenreflektor vereint maximale Effizienz mit optimaler Längsentblendung, bei gleichzeitig höchst präziser Lichtlenkung für eine absolut homogene Lichtverteilung.

Drei verschiedene Farbtemperaturen mit Farbwiedergabe Ra >90, 2700K, 3000K, 4000K, individuell wählbar. Leuchtensystem bestehend aus Leuchte und Schienenadapter mit integriertem Betriebsgerät.

Entwickelt für Schulen, Firmengebäude & Offices, Retail, Hotellerie und Gastronomie, sowie Projekte mit hohem Anspruch an architektonischer und besonderer Lichttechnik. Die verfügbaren Ausstrahlwinkel 2x25°, 2x35°, 2x45° (Batwing zur Erfüllung der Anforderung von möglichst grossen Leuchtenabständen z.B. für allgemeine Verkehrsflächen).



MIO SCHIENENSTRAHLER

LED LEISTUNG	8W
SYSTEMLEISTUNG	11W
CRI	>90

CCT	2700K	3000K	4000K
2x25° (36°)	617lm	673lm	746lm
2x35° (56°)	666lm	696lm	815lm
2x45° (80°)	724lm	808lm	863lm

MIO SCHIENENSTRAHLER

MIO-SD008

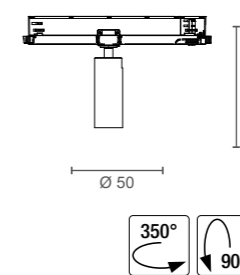

ARTIKELKONFIGURATION

IP-SCHUTZ

0 IP 20

FARBWIEDERGABE

90 CRI>90

FARBTEMPERATUR/CCT

0027 2700K
0030 3000K
0040 4000K

ABSTRAHLCHARAKTERISTIK

36 FWTM 2x25° / FWHM 36°
56 FWTM 2x35° / FWHM 56°
80 FWTM 2x45° / FWHM 80°

DIMMBARKEIT

C CASAMBI dimmbar
D DALI dimmbar

FARBE

WM weiss matt
SWM schwarz matt

SPECIAL

Farbe nach Wahl aus der 2F Farbkarte

Bestellbeispiel:
MIO-SD008090002736D-SWM

Inhalt

Einbau
Leuchten

Aufbau
Leuchten

Pendel
Leuchten

Track
Schienen

Profile

LED
Bänder

LED
Leuchten

Außen
Leuchten

Betriebs-
geräte

Legende
Farben





TUB - 230V

Schienstrahler, Aluminium, Oberfläche weiss oder schwarz matt. Zusätzlich RAL-Farbe nach Wahl möglich.

Die drei möglichen Ausstrahlwinkel werden durch die hoch effektiven Linsen erreicht. Durch Einsatz der Linsen wird ein scharfer Cut-off des Ausstrahlwinkels projiziert.

Um die Blendung noch weiter zu begrenzen, kann noch ein zusätzlicher Wabeneraster eingesetzt werden.

Drei verschiedene Farbtemperaturen mit Farbwiedergabe Ra >90, 2700K, 3000K, 4000K individuell wählbar. Leuchtensystem bestehend aus Leuchte und Betriebsgeräte-Einheit mit Steckverbindung. Entwickelt für Schulen, Firmengebäude & Offices, Retail, Hotellerie und Gastronomie, sowie Projekte mit hohem Anspruch an architektonischer und besonderer Lichttechnik. Die verfügbaren Ausstrahlwinkel 2x25°, 2x35°, 2x45° (Batwing zur Erfüllung der Anforderung von möglichst grossen Leuchtenabständen z.B. für allgemeine Verkehrsflächen).



TUB SCHIENENSTRAHLER

LED LEISTUNG	8W
SYSTEMLEISTUNG	11W
CRI	>90

CCT	2700K	3000K	4000K
15°	868lm	880lm	928lm
38°	742lm	753lm	872lm
50°	723lm	795lm	745lm

• Referenzwerte gemessen ohne Honeycomb Wabeneinsatz

TUB SCHIENENSTRAHLER

TUB-SB008

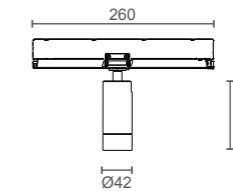

WABENEINSATZ

TUB-HONEYCOMB



ARTIKELKONFIGURATION

IP-SCHUTZ

0 IP 20

FARBWIEDERGABE

90 CRI>90

FARBTEMPERATUR/CCT

0027 2700K
0030 3000K
0040 4000K

ABSTRAHLCHARAKTERISTIK

15 FWHM 15°
38 FWHM 38°
50 FWHM 50°

DIMMBARKEIT

C CASAMBI dimmbar
D DALI dimmbar
(andere Dimmvarianten auf Anfrage)

FARBE

WM weiss matt
SWM schwarz matt

SPECIAL

Farbe nach Wahl aus der 2F Farbkarte



STANDARDMÄSSIG OHNE WABENEINSATZ
BITTE SEPARAT ORDERN

Bestellbeispiel:

TUB-SB008090002738D-SWM

IP Schutz
Farbwiedergabe
Farbtemperatur
Abstrahlcharakteristik
Dimmbarkeit
Farbe



HYR - 230V

Die HYR-Zoomable Strahlerreihe ist eine stilvolle und kompakte LED-Schiene und Einzelstrahlerlösung für verschiedenste Projektanwendungen. Ideal geeignet für Museen, Kunst, Shops und Gänge. Sein einstellbarer Linsenmechanismus ist so konzipiert, dass er stufenlose Einstellungen von 11° - 50° bzw. 15°-60° FWHM bietet. Der Leuchtenkopf lässt sich präzise horizontal und vertikal schwenken und drehen. Das Licht wird dadurch genau dort abgestrahlt, wo es gebraucht wird. Zwei verschiedene Farbtemperaturen mit Farbwiedergabe Ra >90, 2700K, 3000K, individuell wählbar.

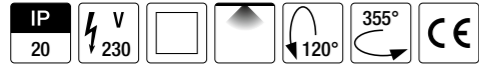

HYR SCHIENENSTRAHLER

LED LEISTUNG	12W	30W		
SYSTEMLEISTUNG	14W	33W		
CRI	>90	>90		
CCT	2700K	3000K	2700K	3000K
• Referenzwerte gemessen ohne Honeycomb Wabeneinsatz	11° 752lm 50° 782lm	11° 835lm 50° 869lm	15° 2013lm 60° 2087lm	15° 2237lm 60° 2319lm

HYR SCHIENENSTRAHLER DALI

Z1035-HYR-

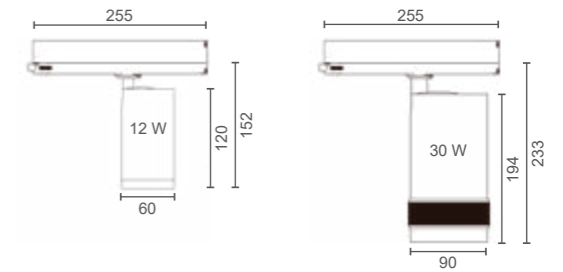

Artikelnummer	System Leistung	Ø	H	SDCM	CCT	CRI	Lumen Output	FWHM°	Farbe
Z1035-HYR-SS0120900027ZOD-SWM	12W	62	120	≤ 3	2700	>90	720lm	15-50° Zoom	schwarz matt
Z1035-HYR-SS0120900030ZOD-SWM	12W	62	120	≤ 3	3000	>90	810lm	15-50° Zoom	schwarz matt
Z1035-HYR-SC0300900027ZOD-SWM	30W	90	183	≤ 3	2700	>90	2100lm	15-55° Zoom	schwarz matt
Z1035-HYR-SC0300900030ZOD-SWM	30W	90	183	≤ 3	3000	>90	2250lm	15-55° Zoom	schwarz matt

HYR SCHIENENSTRAHLER CASAMBI

Z1035-HYR-

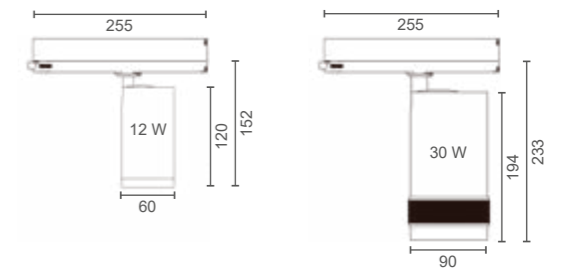

Artikelnummer	System Leistung	Ø	H	SDCM	CCT	CRI	Lumen Output	FWHM°	Farbe
Z1035-HYR-SS0120900027ZOC-SWM	12W	62	120	≤ 3	2700	>90	736lm	11-50° Zoom	schwarz matt
Z1035-HYR-SS0120900030ZOC-SWM	12W	62	120	≤ 3	3000	>90	828lm	11-50° Zoom	schwarz matt
Z1035-HYR-SC0300900027ZOC-SWM	30W	90	183	≤ 3	2700	>90	2160lm	15-60° Zoom	schwarz matt
Z1035-HYR-SC0300900030ZOC-SWM	30W	90	183	≤ 3	3000	>90	2430lm	15-60° Zoom	schwarz matt

WABENEINSATZ 12W

Z1035-HYR-COVER-62

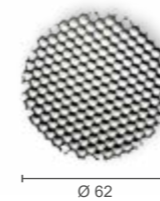

WABENEINSATZ 30W

Z1035-HYR-COVER-90

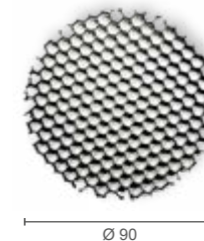

! STANDARDMÄSSIG OHNE WABENEINSATZ
BITTE SEPARAT ORDERN





LIT - 230V

LIT Leuchtpanel DALI-Hochvolt-Stromschiene, passend für 6-Leiter-Stromschiene Eurostandard Plus (Stucchi)
Über Dip-Switch-Schalter auf dem Adapter, kann die Grundleistung eingestellt werden.
Wählbare Leistungsstärken: 41, 49, 48 und 66 W. Die Leuchte ist DALI dimmbar.
Der Driver ist bereits im Adapter verbaut. Durch die ultradünne Bauform, den hohen Lumenoutput und die Dimmbarkeit, findet diese Leuchte einen breiten Einsatzbereich, wie beispielsweise Büros, Lager, Gänge, Shops usw.

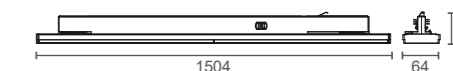
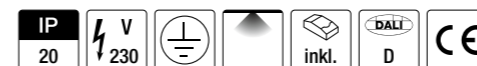

Artikelnummer	System Leistung	Länge	Höhe	Breite	CCT	CRI	Lumen Output	FWHM°	Farbe
Z473-LIT-066090003060D-R015	41/49/58/66W	1504	54	64	3000	90	160lm / W	60°	weiss matt
Z473-LIT-066090004060D-R015	41/49/58/66W	1504	54	64	4000	90	160lm / W	60°	weiss matt

! AUF ADAPTER PER SWITCH EINSTELLBAR
41 / 49 / 58 ODER 66 WATT

! FÜR PROJEKTE AUF ANFRAGE IN
FWHM 30°, 90° ODER 120°

Inhalt

Einbau
Leuchten

Aufbau
Leuchten

Pendel
Leuchten

Track
Schienen

Profile

LED
Bänder

LED
Leuchten

Außen
Leuchten

Betriebs-
geräte

Legende
Farben



HOTEL SCHWEIZERHOF
Luzern



TRUCK

TRUCK modulares Tragschienensystem für die Gestaltung von Lichtbändern, variabel für Decken- oder Pendelmontage, Aluminiumprofil, Oberfläche weiss matt lackiert.

Truck ist serienmässig mit einer 12-poligen Durchgangsverdrahtung zur flexiblen und einfachen Montage ausgestattet.

LED Einsätze DALI dimmbar, mit opaler Abdeckung in zwei Farbtemperaturen 3000K und 4000K, LED Einsatz mit Linienabdeckung in 4000K. Wartungsarme und energieeffiziente Beleuchtungslösungen für vielfältige Anforderungen wie z.B. Tiefgaragen, Fertigungs- und Logistikhallen, Werkstätten, Verkaufs- und Ausstellungsräume.

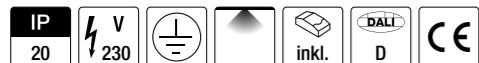

LED EINSATZ LINSE FÜR TRÄGERSCHIENE

Z473-TRUCK-T03A15L63SN-40K-60

LED Einsatz für Trägerschiene mit optischer 60° Linse, LED SMD2835, inkl. Osram Dali Driver OTI80

L x B x H	System Leistung	CRI	Austrahlwinkel	Lumen Output	CCT	Farbe
1437 x 64 x 29	58W	>80	60°	9450	4000K	weiss



LED EINSATZ FÜR TRÄGERSCHIENE

Z473-TRUCK-T03A15L63SN-30K-OP

LED Einsatz für Trägerschiene, mit Opal-Abdeckung, LED SMD2835, inkl. Osram Dali Driver OTI80

L x B x H	System Leistung	CRI	Austrahlwinkel	Lumen Output	CCT	Farbe
1437 x 64 x 36	63W	>80	120°	8200	3000K	weiss



LED EINSATZ FÜR TRÄGERSCHIENE

Z473-TRUCK-T03A15L63SN-40K-OP

LED Einsatz für Trägerschiene, mit Opal-Abdeckung, LED SMD2835, inkl. Osram Dali Driver OTI80

L x B x H	System Leistung	CRI	Austrahlwinkel	Lumen Output	CCT	Farbe
1437 x 64 x 36	63W	>80	120°	8500	4000K	weiss

TRUCK - TRÄGERSCHIENE L=1437MM

Z473-TRUCK-T03B1512S

Trägerschiene mit Verbinder und 12-poliger Durchgangsverdrahtung



Länge	Breite	Höhe	Farbe
1437	64	42	weiss

TRUCK - TRÄGERSCHIENE L=2874MM

Z473-TRUCK-T03B3012S

Trägerschiene mit Verbinder und 12-poliger Durchgangsverdrahtung



Länge	Breite	Höhe	Farbe
2874	64	42	weiss

MAX. LEUCHTENANZAHL JE PHASE

Sicherungsautomat	B10	B16	B20	C10	C16	C20
Leuchtenanzahl	13	21	27	21	35	45

TRÄGERSCHIENENSYSTEM MIT 12-POLIGER DURCHGANGSVERDRAHTUNG



TRUCK - EINSPEISUNG FÜR SCHIENENSYSTEM**Z473-TRUCK-DMA0013S**

Einspeisung mit 12-poliger Durchgangsverdrahtung für Trägerschiene
inkl. Verschraubung PG13,5



Länge	Breite	Höhe	Farbe
401 / 255	64	61,5	weiss

TRUCK - ENDEINSPEISUNG**Z473-TRUCK-DMA005MSS**

Endeinspeisung für Schienensystem mit 12-poliger
Durchgangsverdrahtung



Länge	Breite	Höhe	Farbe
320	64	61,5	weiss

TRUCK - ENDDOSE**Z473-TRUCK-DMA005SS**

Abschluss-/Enddose



Länge	Breite	Höhe	Farbe
255	64	61,5	weiss

TRUCK - BLINDABDECKUNG**Z473-TRUCK-T03A15CAS**

Blindabdeckung Alu für Schiene



Länge	Breite	Höhe	Farbe
1437	64	19,5	weiss

TRUCK - MODUL MIT KLEMMBOCK**Z473-TRUCK-T03A150SNS**

Modul mit Klemmblock für Installationshilfe von Parklicht



Länge	Breite	Höhe	Farbe
1437	64	19,5	weiss

TRUCK - DECKENBEFESTIGUNG**Z473-TRUCK-DMA001**

TAD Deckenbefestigung
0.50mm Federstahl

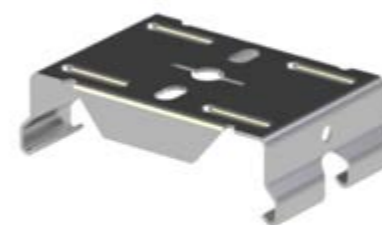

Länge	Breite	Höhe	Farbe
58	36	15	nickel poliert

TRUCK - SCHNELLEBFESTIGUNGSSET**Z473-TRUCK-DMA002**

Schnellbefestigungsset bestehend aus:
Decken- und Schienenbefestigung + Stahlseil 2000mm

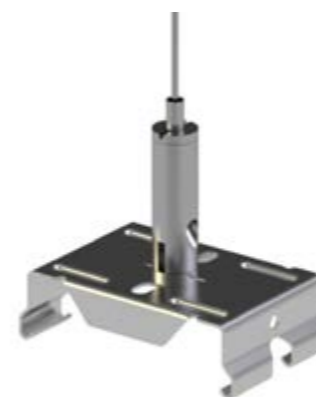

Länge	Breite	Höhe	Farbe
58	36	15	nickel poliert

TRUCK - KABELVERSCHRAUBUNG**Z473-TRUCK-DMA004**

PROFILE YOUR LIGHT

Indirekte Beleuchtungslösungen sind eine beliebte Form der Beleuchtung, die ein angenehmes, weiches Licht erzeugen. Mit linearen, unsichtbaren Lichtlinien lassen sich atmosphärische Lichtstimmungen kreieren, die dem Raum eine völlig neue Dimension verleihen.

Eine der beliebtesten Formen der indirekten Beleuchtung oder Akzentbeleuchtung mit LED Stripes und LED Profilen, ist die Voutenbeleuchtung, bei der eine lineare LED Lichtquelle auf einer geeigneten metallischen Unterlage für ein perfektes Wärmemanagement oder aber direkt in einem LED Profil aus hochwertigem Aluminium, in hierfür vorgesehene Vertiefungen, Leisten oder auch andere architektonische Elemente eingebaut wird. Das Licht wird in der Voute versteckt und schafft dadurch gleichmässiges und diffuses Licht.

Lineare LED Profilsysteme haben längst ihren fixen und berechtigten Platz in der Beleuchtungswelt eingenommen und sind aus der Lichtplanung nicht mehr wegzudenken. Geometrische und klare Formen, gerade Linien und Ästhetik, sind die Botschaft dieser Produktlinien.

Unsere miniaturisierten Profile lassen sich in excellenter Weise für Möbeleinbauten, Kleiderschränke, Betthaupt hinterleuchtungen, Voutenbeleuchtungen, Vitrinen u.v.m. einsetzen.

Unsere etwas grösseren, doch in ihrer Bauform immer noch auf ein funktionales Mindestmass reduzierten LED Profile, treten so gut wie in allen Lichtlösungen in Aktion. Lichtlinien in Fluren und Gängen, Seminarräumen, Büro- und Arbeitsräumen, als Aufbau- oder Einbauversion oder auch abgependelt direkt oder direkt/indirekt.

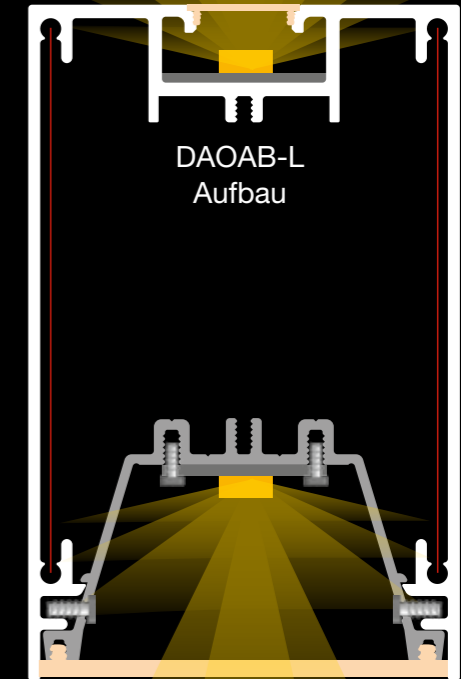
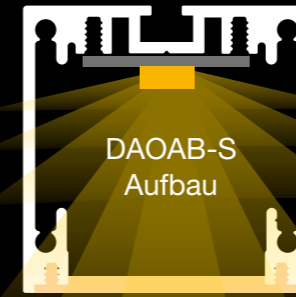

YOUR LIGHT YOUR CHOICE

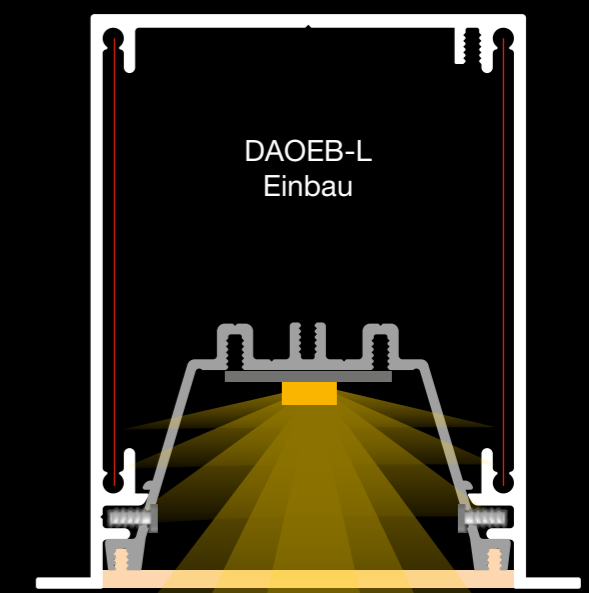
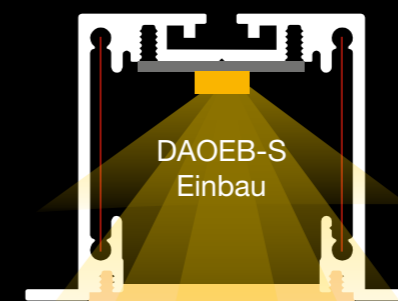
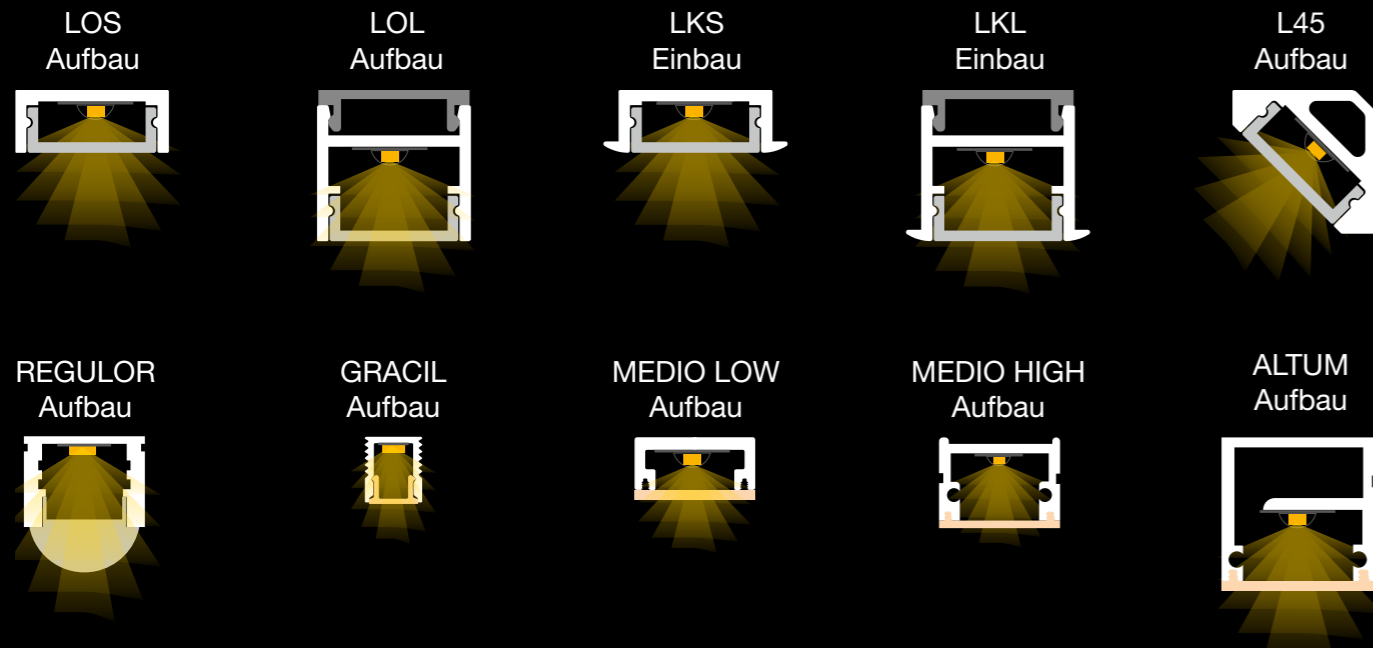

PROFILÜBERSICHT
Maßstab 1:1

- Inhalt
- Einbau Leuchten
- Aufbau Leuchten
- Pendel Leuchten
- Track Schienen
- Profile
- LED Bänder
- LED Leuchten
- Außen Leuchten
- Betriebsgeräte
- Legende Farben

- HOME
- LOS LOL
- LKS LKL
- L45
- REG
- Gracil
- MEDIO LOW
- MEDIO HIGH
- ALTUM
- DAOAB S
- DAOAB L
- DAOEB S
- DAOEB L

PROFILE & ZUBEHÖR

EXKL. LED STRIPES

Hochwertige LED Profile Ein- und Aufbau, Aluminium eloxiert (auf Anfrage auch in individueller Pulverbeschichtung), sowie Zubehör. Abdeckungen in Polycarbonat transparent oder opal. Montageschiene zur einfachen Installation. Passende LED Bänder mit detaillierter Beschreibung im Kapitel LED Stripes.

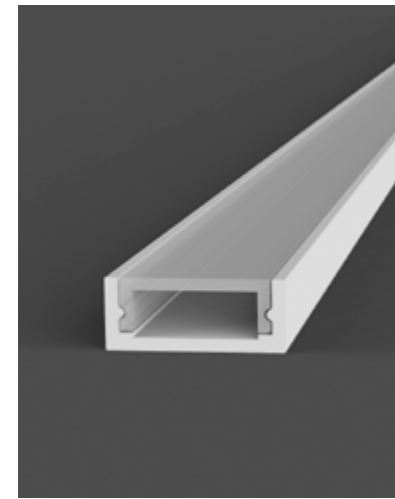

LOS LED-AUFBAUPROFIL SMALL

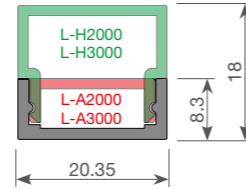

Artikelnummer	Bezeichnung	L	B	H	Farbe
LOS-P2000AE	Aufbauprofil small	2000	20,35	8,3	alu eloxiert
LOS-P3000AE	Aufbauprofil small	3000	20,35	8,3	alu eloxiert
LOS-EK-8	Endkappe	4,5/1,5	20,35	8,3	lichtgrau
LOS-EK-18	Endkappe hoch	4,5/1,5	20,35	18,3	lichtgrau

• schwarz und weiss auf Anfrage verfügbar

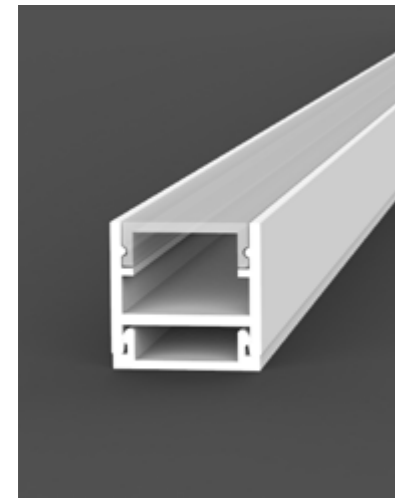

LOL LED-AUFBAUPROFIL LARGE

ABBILDUNG UND SKIZZE INKL. MONTAGESCHIENE (SEPARAT ORDERN).

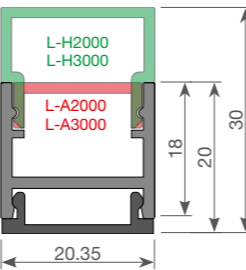

Artikelnummer	Bezeichnung	L	B	H	Farbe
LOL-P2000AE	Aufbauprofil large	2000	20,35	20	alu eloxiert
LOL-P3000AE	Aufbauprofil large	3000	20,35	20	alu eloxiert
L-B2000PT	Montageschiene	2000	20	5,5	polycarbonat
L-B3000PT	Montageschiene	3000	20	5,5	polycarbonat
LOL-EK-18	Endkappe klein o. Montageschiene	6/1,5	20,35	18	lichtgrau
LOL-EK-20	Endkappe klein m. Montageschiene	6/1,5	20,35	20	lichtgrau
LOL-EK-28	Endkappe groß o. Montageschiene	6/1,5	20,35	28	lichtgrau
LOL-EK-30	Endkappe groß m. Montageschiene	6/1,5	20,35	30	lichtgrau

• schwarz und weiss auf Anfrage verfügbar



LKS LED-EINBAUPROFIL SMALL

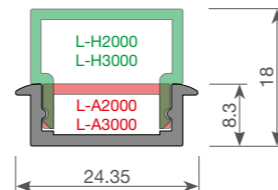

ET
22

Artikelnummer	Bezeichnung	L	B	H	Farbe
LKS-P2000AE	Einbauprofil small	2000	24,35	8,3	alu eloxiert
LKS-P3000AE	Einbauprofil small	3000	24,35	8,3	alu eloxiert

• schwarz und weiss auf Anfrage verfügbar

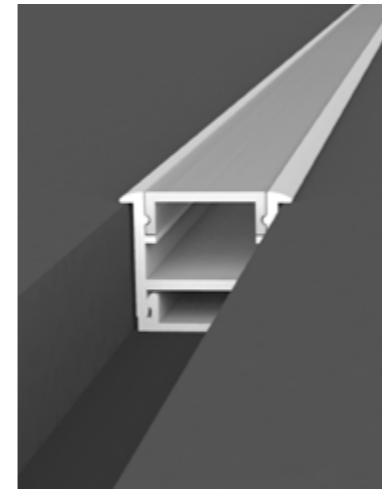

LKL LED-EINBAUPROFIL LARGE

ABBILDUNG UND SKIZZE INKL. MONTAGESCHIENE (SEPARAT ORDERN)

ET
22

Artikelnummer	Bezeichnung	L	B	H	Farbe
LKL-P2000AE	Einbauprofil large	2000	24,35	20	alu eloxiert
LKL-P3000AE	Einbauprofil large	3000	24,35	20	alu eloxiert
L-B2000PT	Montageschiene	2000	20	5,5	polycarbonat tr.
L-B3000PT	Montageschiene	3000	20	5,5	polycarbonat tr.

• schwarz und weiss auf Anfrage verfügbar

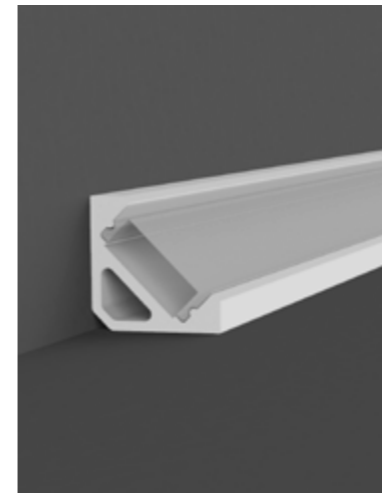
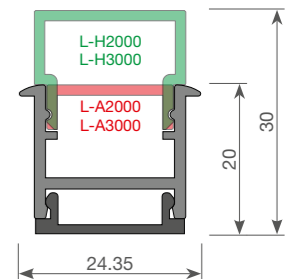

L45 LED-AUFBAUPROFIL 45°

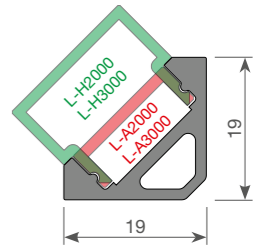

Artikelnummer	Bezeichnung	L	B	H	Farbe
L45-P2000AE	Aufbauprofil	2000	19	19	alu eloxiert
L45-P3000AE	Aufbauprofil	3000	19	19	alu eloxiert
L45-EK-19	Endkappe	8/3	19	19	lichtgrau
L45-EK-LG	Endkappe hoch	8/3	-	-	lichtgrau
L45-BC	Befestigungsclip	15	20	20	stahl

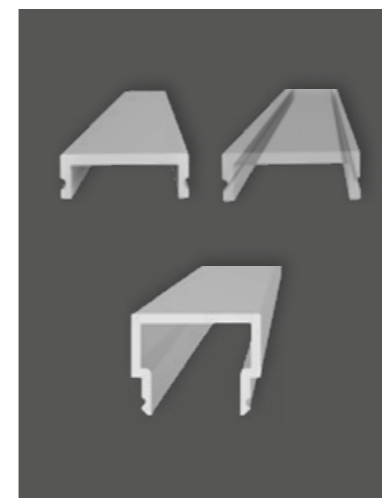

ABDECKUNGEN

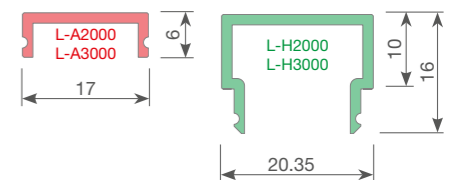

Artikelnummer	Bezeichnung	L	B	H	Farbe
L-A2000PO	Abdeckung	2000	17	6	polycarbonat opal matt
L-A3000PO	Abdeckung	3000	17	6	polycarbonat opal matt
L-A2000PT	Abdeckung	2000	17	6	polycarbonat transparent
L-A3000PT	Abdeckung	3000	17	6	polycarbonat transparent
L-H2000PO	Abdeckung	2000	20,35	10/16	polycarbonat opal matt
L-H3000PO	Abdeckung	3000	20,35	10/16	polycarbonat opal matt

! PASSENDE LED-STRIPES SEPARAT ORDERN
LEDLINE IP20 (S. 248-249)
LEDLINE IP67 (NUR FÜR LKL U. LOL) (S. 250)
LEDCOB IP20 (S. 254-255)

! BETRIEBSGERÄT SEPARAT ORDERN (S. 278-282)





REGULATOR

LED-AUFBAUPROFIL

Hochwertiges LED Aufbauprofil, Aluminium eloxiert (auf Anfrage auch in individueller Pulverbeschichtung), sowie Zubehör.
Einstellbarer LED - Einsatz zur Konfigurierung des Ausstrahlwinkels von 10°, 30°, 45°, 60° und 90°.
Einfache Montage durch des Ledprofiles durch ein- und ausrasten mittels der Montageclips.

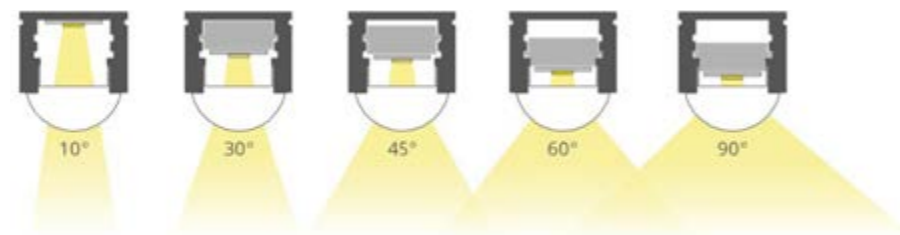
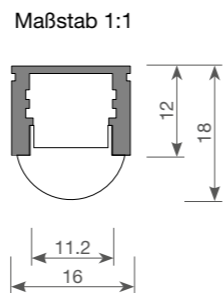

	Artikelnummer	Bezeichnung	Länge	Breite	Höhe	Farbe
	REG-P2000AE REG-P3000AE	Aufbauprofil aluminium	2000 3000	16	12	alu eloxiert
	REG-A2000-S REG-A3000-S	Profilabdeckung Linse 75% Lichtdurchlässigkeit	2000 3000	14,5	6	satin
	REG-A2000-C REG-A3000-C	Profilabdeckung Linse 80% Lichtdurchlässigkeit	2000 3000	14,5	6	klar
	REG-EK	Endkappe ohne Loch	10	16	18	grau
	REG-EK-LOCH	Endkappe mit Loch	10	16	18	grau
	REG-CLIP	Befestigungsclip	20	17	7,5	silber



SCHIENE FÜR DEN AUSTRALWINKEL MUSS VOR DER MONTAGE EINGESCHOBEN WERDEN!

PASSENDE LED-STRIPES SEPARAT ORDERN
LEDLINE IP20 (S. 248-249)
LEDCOB IP20 (S. 254-255)

BETRIEBSGERÄT SEPARAT ORDERN (S. 278-282)





Inhalt

Einbau
Leuchten

Aufbau
Leuchten

Pendel
Leuchten

Track
Schienen

Profile

LED
Bänder

LED
Leuchten

Außen
Leuchten

Betriebs-
geräte

Legende
Farben



GRACIL

LED-AUFBAUPROFIL

Hochwertiges LED Aufbauprofil, Aluminium eloxiert (auf Anfrage auch in individueller Pulverbeschichtung), sowie Zubehör. Abdeckung in Polycarbonat gefrostet sorgt gemeinsam mit dem 7W LED Stripe mit besonders geringer PCB-Breite, für eine homogene Lichtverteilung. Das kleinste Profil in unserer Familie eignet sich hervorragend für Beleuchtungslösungen mit knappen Bauräumen oder wenn die Lichtlinie optisch nahezu unsichtbar wirken soll.



Maßstab 2:1



Bild	Artikelnummer	Bezeichnung	Länge	Breite	Höhe	Farbe
	Z708-GRACIL-PROF-1000-AE Z708-GRACIL-PROF-2000-AE Z708-GRACIL-PROF-3000-AE	Aufbauprofil aluminium	1000 2000 3000	7,6	9	alu eloxiert
	Z708-GRACIL-PROF-1000-SE Z708-GRACIL-PROF-2000-SE Z708-GRACIL-PROF-3000-SE	Aufbauprofil aluminium	1000 2000 3000	7,6	9	schwarz eloxiert

! PASSENDE LED-STRIPES SEPARAT ORDERN
LEDLINE IP20 (S. 248-249)
LEDCOB IP20 (S. 254-255)

! BETRIEBSGERÄT SEPARAT ORDERN (S. 278-282)

Bild	Artikelnummer	Bezeichnung	Länge	Breite	Höhe	Farbe
	Z708-GRACIL-ENDKAPPE-WS Z708-GRACIL-ENDKAPPE-SW	Endkappe ohne Loch	5,0/2	7,6	9	weiss schwarz
	Z708-GRACIL-ENDKAPPE-LOCH-WS Z708-GRACIL-ENDKAPPE-LOCH-SW	Endkappe mit Loch	5,0/2	7,6	9	weiss schwarz
	Z708-GRACIL-CLIP-CR	Befestigungsclip	14	9	7	chrom
	Z708-GRACIL-COVER-1000-PF Z708-GRACIL-COVER-2000-PF Z708-GRACIL-COVER-3000-PF	Abdeckung Lichtdurchlässigkeit 75%	1000 2000 3000	7	4	Polycarbonat gefrostet

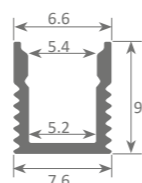

THE ARULA CHALETS
Oberlech am Arlberg

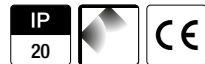

MEDIO LOW

LED-AUFBAUPROFIL

Hochwertiges LED-Aufbauprofil, Aluminium eloxiert (auf Anfrage auch in individueller Pulverbeschichtung), sowie Zubehör. Die verschiedenen, verfügbaren Abdeckungen in Polycarbonat transparent, opal matt oder gefrostet, bieten unterschiedliche Lichtdurchlässigkeiten und sind je nach Bedürfnissen der Beleuchtungsplanung einzusetzen.

Gemeinsam mit den passenden LED Stripes und opal matter Abdeckung entsteht eine homogene Lichtverteilung, transparente Abdeckungen sorgen für mehr Licht. Dieses Profil eignet sich aufgrund der flachen Höhe hervorragend für Beleuchtungslösungen mit knappen Bauräumen.



Bild	Artikelnummer	Bezeichnung	Länge	Breite	Höhe	Farbe
	Z708-MEDIOL-PROF-2000-AE Z708-MEDIOL-PROF-3000-AE	Aufbauprofil aluminium	2000 3000	16	7	alu eloxiert
	Z708-MEDIOL-PROF-2000-SE Z708-MEDIOL-PROF-3000-SE	Aufbauprofil aluminium	2000 3000	16	7	schwarz eloxiert

PASSENDE LED-STRIPES SEPARAT ORDERN
LEDLINE IP20 (S. 248-249)
LEDCOB IP20 (S. 254-255)

BETRIEBSGERÄT SEPARAT ORDERN (S. 278-282)

Bild	Artikelnummer	Bezeichnung	Länge	Breite	Höhe	Farbe
	Z708-MEDIOL-ENDKAPPE-GR Z708-MEDIOL-ENDKAPPE-SW	Endkappe ohne Loch	9,5/2	16	8	grau schwarz
	Z708-MEDIOL-ENDKAPPE-LOCH-GR Z708-MEDIOL-ENDKAPPE-LOCH-SW	Endkappe mit Loch	9,5/2	16	8	grau schwarz
	Z708-MEDIOL-CLIP-CR Z708-MEDIOL-CLIP-SWOX	Befestigungsclip	20	17	7	chrom schwarz oxidiert
	Z708-MEDIO-COVER-2000-PT Z708-MEDIO-COVER-3000-PT	Abdeckung Lichtdurchlässigkeit 97% passend für MEDIO LOW, MEDIO HIGH	2000 3000	16	2,5/1	Polycarbonat transparent
	Z708-MEDIO-COVER-2000-PO Z708-MEDIO-COVER-3000-PO	Abdeckung Lichtdurchlässigkeit 55% passend für MEDIO LOW, MEDIO HIGH	2000 3000	16	2,5/1	Polycarbonat opal matt
	Z708-MEDIO-COVER-2000-PF Z708-MEDIO-COVER-3000-PF	Abdeckung Lichtdurchlässigkeit 75% passend für MEDIO LOW, MEDIO HIGH	2000 3000	16	2,5/1	Polycarbonat gefrostet

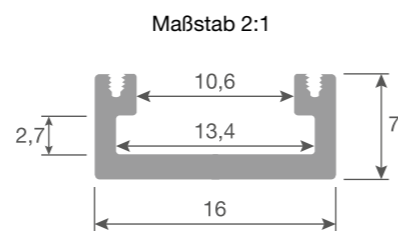
Inhalt

Einbau
Leuchten

Aufbau
Leuchten

Pendel
Leuchten

Track
Schienen

Profile

LED
Bänder

LED
Leuchten

Außen
Leuchten

Betriebs-
geräte

Legende
Farben



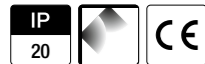

MEDIO HIGH

LED-AUFBAUPROFIL

Hochwertiges LED-Aufbauprofil, Aluminium eloxiert (auf Anfrage auch in individueller Pulverbeschichtung), sowie Zubehör. Die verschiedenen Abdeckungen in Polycarbonat transparent, opal matt oder gefrostet, bieten unterschiedliche Lichtdurchlässigkeiten und sind je nach Bedürfnissen der Beleuchtungsplanung einzusetzen. Gemeinsam mit den passenden LED Stripes und opal matter Abdeckung entsteht eine homogene Lichtverteilung, transparente Abdeckungen sorgen für mehr Licht.







Bild	Artikelnummer	Bezeichnung	Länge	Breite	Höhe	Farbe
	Z708-MEDIOH-PROF-2000-AE Z708-MEDIOH-PROF-3000-AE	Aufbauprofil aluminium	2000 3000	16	11	alu eloxiert
	Z708-MEDIOH-PROF-2000-SE Z708-MEDIOH-PROF-3000-SE	Aufbauprofil aluminium	2000 3000	16	11	schwarz eloxiert

 PASSENDE LED-STRIPES SEPARAT ORDERN
LEDLINE IP20 (S. 248-249)
LEDCOB IP20 (S. 254-255)

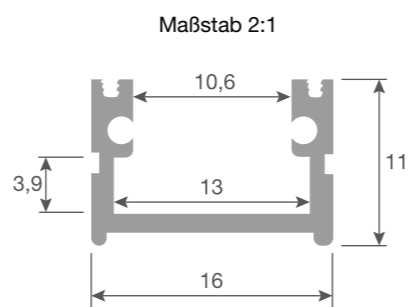



 BETRIEBSGERÄT SEPARAT ORDERN (S. 278-282)

Bild	Artikelnummer	Bezeichnung	Länge	Breite	Höhe	Farbe
	Z708-MEDIOH-ENDKAPPE-GR Z708-MEDIOH-ENDKAPPE-SW	Endkappe ohne Loch	9,5/2	16	12	grau schwarz
	Z708-MEDIOH-ENDKAPPE-LOCH-GR Z708-MEDIOH-ENDKAPPE-LOCH-SW	Endkappe mit Loch	9,5/2	16	12	grau schwarz
	Z708-MEDIOH-CLIP-CR Z708-MEDIOH-CLIP-SWOX	Befestigungsclip	20	17	6	chrom schwarz oxidiert
	Z708-MEDIO-COVER-2000-PT Z708-MEDIO-COVER-3000-PT	Abdeckung Lichtdurchlässigkeit 97% passend für MEDIO LOW, MEDIO HIGH,	2000 3000	16	2,5/1	Polycarbonat transparent
	Z708-MEDIO-COVER-2000-PO Z708-MEDIO-COVER-3000-PO	Abdeckung Lichtdurchlässigkeit 55% passend für MEDIO LOW, MEDIO HIGH	2000 3000	16	2,5/1	Polycarbonat opal matt
	Z708-MEDIO-COVER-2000-PF Z708-MEDIO-COVER-3000-PF	Abdeckung Lichtdurchlässigkeit 75% passend für MEDIO LOW, MEDIO HIGH	2000 3000	16	2,5/1	Polycarbonat gefrostet



ALTUM

LED-AUFBAUPROFIL

Hochwertiges LED-Aufbauprofil mit integrierter Kabelführung, Aluminium eloxiert (auf Anfrage auch in individueller Pulverbeschichtung), sowie Zubehör. Die verschiedenen Abdeckungen in Polycarbonat transparent, opal matt oder gefrostet, bieten unterschiedliche Lichtdurchlässigkeiten und sind je nach Bedürfnissen der Beleuchtungsplanung einzusetzen. Gemeinsam mit den passenden LED-Stripes und opal matter Abdeckung entsteht eine homogene Lichtverteilung, transparente Abdeckungen sorgen für mehr Licht.

Maßstab 2:1





Bild	Artikelnummer	Bezeichnung	Länge	Breite	Höhe	Farbe
	Z708-ALTUM-PROF-2000-AE Z708-ALTUM-PROF-3000-AE	Aufbauprofil aluminium	2000 3000	20,4	19,8	alu eloxiert
	Z708-ALTUM-PROF-2000-SE Z708-ALTUM-PROF-3000-SE	Aufbauprofil aluminium	2000 3000	20,4	19,8	schwarz eloxiert

 PASSENDE LED-STRIPES SEPARAT ORDERN
LEDLINE IP20 (S. 248-249)
LEDCOB IP20 (S. 254-255)



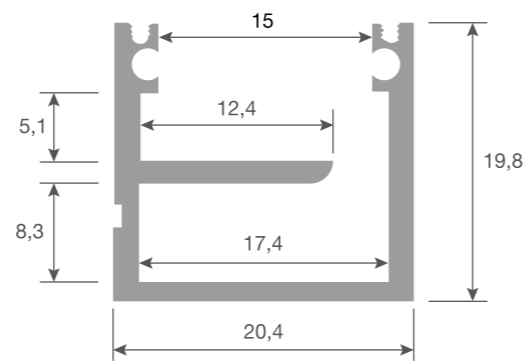

 BETRIEBSGERÄT SEPARAT ORDERN (S. 278-282)

Bild	Artikelnummer	Bezeichnung	Länge	Breite	Höhe	Farbe
	Z708-ALTUM-ENDKAPPE-GR Z708-ALTUM-ENDKAPPE-SW	Endkappe ohne Loch	8,5/2	20,4	21	grau schwarz
	Z708-ALTUM-CLIP-CR Z708-ALTUM-CLIP-SWOX	Befestigungsclip	20	21,5	7	chrom schwarz oxidiert
	Z708-ALTUM-COVER-2000-PT Z708-ALTUM-COVER-3000-PT	Abdeckung Lichtdurchlässigkeit 97%	2000 3000	20	3,0/1	Polycarbonat transparent
	Z708-ALTUM-COVER-2000-PO Z708-ALTUM-COVER-3000-PO	Abdeckung Lichtdurchlässigkeit 55%	2000 3000	20	3,0/1	Polycarbonat opal matt
	Z708-ALTUM-COVER-2000-PF Z708-ALTUM-COVER-3000-PF	Abdeckung Lichtdurchlässigkeit 75%	2000 3000	20	3,0/1	Polycarbonat gefrostet



HOTEL KAISERLODGE
Scheffau am Wilden Kaiser

Inhalt

Einbau
Leuchten

Aufbau
Leuchten

Pendel
Leuchten

Track
Schienen

Profile

LED
Bänder

LED
Leuchten

Außen
Leuchten

Betriebs-
geräte

Legende
Farben





DAOAB-S LED-AUFBAUPROFIL

Hochwertiges LED-Aufbauprofil Aluminium eloxiert (auf Anfrage auch in individueller Pulverbeschichtung), sowie Zubehör. Die verschiedenen Abdeckungen in Polycarbonat transparent, opal matt oder gefrostet, bieten unterschiedliche Lichtdurchlässigkeiten und sind je nach Bedürfnissen der Beleuchtungsplanung einzusetzen. Eine Besonderheit bietet die extravagante, lichtdurchlässige, schwarze Abdeckung, die speziell in Projekten mit hohem Anspruch an Design und Ästhetik Einsatz findet. Gemeinsam mit den passenden LED Modulen und opal matter oder schwarzer Abdeckung entsteht eine homogene Lichtverteilung, transparente Abdeckungen sorgen für mehr Licht.











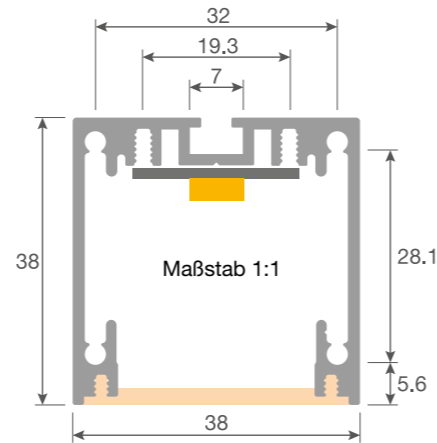
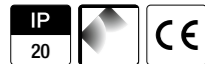



Bild	Artikelnummer	Bezeichnung	Länge	Breite	Höhe	Farbe
	Z708-DAOAB-S-PROF-2000-AE Z708-DAOAB-S-PROF-3000-AE	Aufbauprofil aluminium	2000 3000	38	38	alu eloxiert
	Z708-DAOAB-S-PROF-2000-SWF Z708-DAOAB-S-PROF-3000-SWF	Aufbauprofil aluminium	2000 3000	38	38	schwarz feinstruktur
	Z708-DAOAB-S-PROF-2000-WF2 Z708-DAOAB-S-PROF-3000-WF2	Aufbauprofil aluminium	2000 3000	38	38	weiss feinstruktur

Bild	Artikelnummer	Bezeichnung	Länge	Breite	Höhe	Farbe
	Z708-DAOAB-S-ENDDECKEL-AE Z708-DAOAB-S-ENDDECKEL-SWF Z708-DAOAB-S-ENDDECKEL-WF2	Enddeckel aluminium	1,5	38	38	alu eloxiert schwarz feinstruktur weiss feinstruktur
	Z708-DAO-S-LINVERB	Linearverbinder Set 2 Stück passend für DAOAB-S, DAOEB-S	120	24	2	aluminium roh
	Z708-DAO-S-ECKVERB90	Eckverbinder innen 90° Set 2 Stück passend für DAOAB-S, DAOEB-S	62	62	24	aluminium roh
	Z708-DAO-S-COVER-2000-PF Z708-DAO-S-COVER-3000-PF	Abdeckung Lichtdurchlässigkeit 75% passend für DAOAB-S, DAOEB-S	2000 3000	35	4	Polycarbonat gefrostet
	Z708-DAO-S-COVER-2000-MT Z708-DAO-S-COVER-3000-MT	Abdeckung Lichtdurchlässigkeit 97% passend für DAOAB-S, DAOEB-S	2000 3000	35	4	Polycarbonat transparent microprismatisch (anti glare)
	Z708-DAO-S-COVER-2000-MF Z708-DAO-S-COVER-3000-MF	Abdeckung Lichtdurchlässigkeit 75% passend für DAOAB-S, DAOEB-S	2000 3000	35	4	Polycarbonat gefrostet microprismatisch (anti glare)
	Z708-DAO-S-COVER-2000-SW Z708-DAO-S-COVER-3000-SW	Abdeckung Lichtdurchlässigkeit 40% passend für DAOAB-S, DAOEB-S	2000 3000	35	4	Polycarbonat schwarz (für hohen Designanspruch)
	Z708-DAO-SEILSET-AE Z708-DAO-SEILSET-SW Z708-DAO-SEILSET-WS	Seilabhängungset 2 Stück passend für DAOAB-S	2000	-	-	alu eloxiert schwarz weiss
	Z708-DAO-POWERBOX-AE Z708-DAO-POWERBOX-SWF Z708-DAO-POWERBOX-WF	Anschlussbox passend für DAOAB-S, DAOAB-L	80	80	37,5	alu eloxiert schwarz feinstruktur weiss feinstruktur

 PASSENDE LED-STRIPES SEPARAT ORDERN
LEDLINE IP20 (S. 248-249)
LEDCOB IP20 (S. 254-255)

 BETRIEBSGERÄT
SEPARAT ORDERN (S. 278-282)



DAOAB-L

LED-AUFBAUPROFIL DIREKT/INDIREKT

Hochwertiges LED-Aufbauprofil, zur abgependelten Montage, direkt/indirekt, Aluminium eloxiert (auf Anfrage auch in individueller Pulverbeschichtung), sowie Zubehör. Die verschiedenen Abdeckungen in Polycarbonat gefrostet, microprismatisch transparent oder gefrostet, bieten unterschiedliche Lichtdurchlässigkeiten und sind je nach Bedürfnissen der Beleuchtungsplanung einzusetzen. Gemeinsam mit den passenden LED Modulen für die direkte Lichtquelle und gefrosteten Abdeckungen, entsteht eine homogene Lichtverteilung, die microprismatischen Abdeckungen erlauben den Einsatz in Büros oder an Bildschirmarbeitsplätzen.

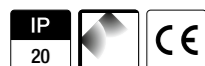
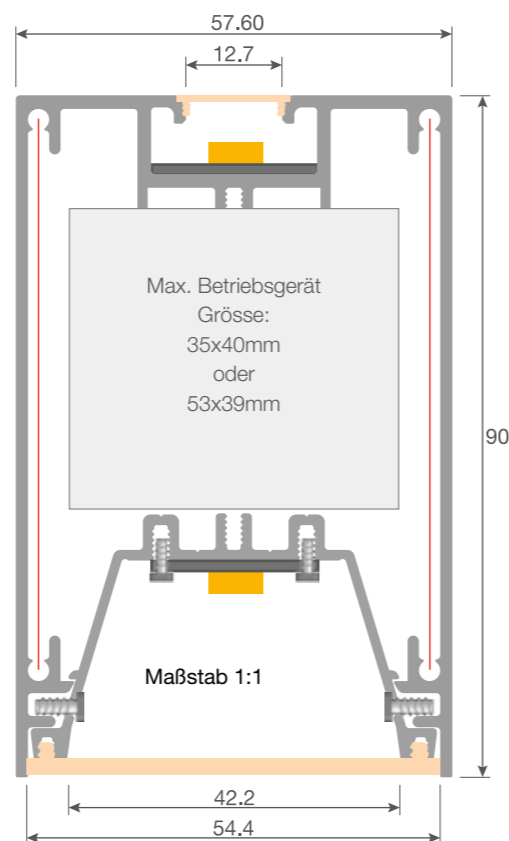

PLANUNG ERFORDERLICH.
UNSER PROJEKTTEAM IST FÜR SIE DA.

BETRIEBSGERÄT (AUSSER TUNABLE WHITE)
SEPARAT ORDERN (S. 278-282)

Bild	Artikelnummer	Bezeichnung	Länge	Breite	Höhe	Farbe
	Z708-DAOAB-L-PROF-2000-AE Z708-DAOAB-L-PROF-3000-AE	Aufbauprofil aluminium	2000 3000	57,6	90	alu eloxiert
	Z708-DAOAB-L-PROF-2000-SWF Z708-DAOAB-L-PROF-3000-SWF	Aufbauprofil aluminium	2000 3000	57,6	90	schwarz feinstruktur
	Z708-DAOAB-L-PROF-2000-WF2 Z708-DAOAB-L-PROF-3000-WF2	Aufbauprofil aluminium	2000 3000	57,6	90	weiss feinstruktur

Bild	Artikelnummer	Bezeichnung	Länge	Breite	Höhe	Farbe
	Z708-DAO-L-EINSATZ-2000-WS Z708-DAO-L-EINSATZ-3000-WS	Aluminiumeinsatz für Direktbeleuchtung mit LM Modulen passend für DAOAB-L, DAOEB-L	2000 3000	54	32	weiss
	Z708-DAOAB-L-ENDDECKEL-AE Z708-DAOAB-L-ENDDECKEL-SWF Z708-DAOAB-L-ENDDECKEL-WF2	Enddeckel aluminium	1,5	58	90	alu eloxiert schwarz feinstruktur weiss feinstruktur
	Z708-DAO-COVERD-2000-PF Z708-DAO-COVERD-3000-PF	Abdeckung DIREKT Lichtdurchlässigkeit 75% passend für DAOAB-L, DAOEB-L	2000 3000	53	4	Polycarbonat gefrostet
	Z708-DAO-COVERD-2000-MT Z708-DAO-COVERD-3000-MT	Abdeckung DIREKT Lichtdurchlässigkeit 97% passend für DAOAB-L, DAOEB-L	2000 3000	53	4	Polycarbonat transparent microprismatisch (anti glare)
	Z708-DAO-COVERD-2000-MF Z708-DAO-COVERD-3000-MF	Abdeckung DIREKT Lichtdurchlässigkeit 75% passend für DAOAB-L, DAOEB-L	2000 3000	53	4	Polycarbonat gefrostet microprismatisch (anti glare)
	Z708-DAOAB-L-COVERU-2000-PT Z708-DAOAB-L-COVERU-3000-PT	Abdeckung INDIREKT Lichtdurchlässigkeit 97%	2000 3000	15	6	Polycarbonat transparent
	Z708-DAOAB-L-COVERU-2000-PF Z708-DAOAB-L-COVERU-3000-PF	Abdeckung INDIREKT Lichtdurchlässigkeit 75%	2000 3000	15	6	Polycarbonat gefrostet
	Z708-DAOAB-L-SEILSET-AE	Seilabhangungset 2 Stück	2000	-	-	alu eloxiert
	Z708-DAOAB-L-ECKVERB90	Eckverbinder innen 90°	80	80	69	aluminium roh
	Z708-DAOAB-L-WINKVERB	Winkelverbinder innen Set 2 Stück	120	2	120	aluminium roh
	Z708-DAOAB-L-LINVERB	Linearverbinder Set 2 Stück	120	2	69	aluminium roh
	Z708-DAO-SICHERUNG	Absturzsicherung 18cm passend für DAOAB-L, DAOEB-L	180	7	1,5	stahl
	Z708-DAO-POWERBOX-AE Z708-DAO-POWERBOX-SWF Z708-DAO-POWERBOX-WF	Anschlussbox passend für DAOAB-S, DAOAB-L	80	80	37,5	alu eloxiert schwarz feinstruktur weiss feinstruktur

- Inhalt
- Einbau Leuchten
- Aufbau Leuchten
- Pendel Leuchten
- Track Schienen
- Profil
- LED Bänder
- LED Leuchten
- Außen Leuchten
- Betriebs-geräte
- Legende Farben





DAOEB-S LED-EINBAUPROFIL

Hochwertiges LED-Einbauprofil, Aluminium eloxiert (auf Anfrage auch in individueller Pulverbeschichtung), sowie Zubehör. Die verschiedenen Abdeckungen in Polycarbonat gefrostet, microprismatisch transparent oder gefrostet, bieten unterschiedliche Lichtdurchlässigkeiten und sind je nach Bedürfnissen der Beleuchtungsplanung einzusetzen. Gemeinsam mit den passenden LED Modulen für die direkte Lichtquelle und gefrosteten Abdeckungen, entsteht eine homogene Lichtverteilung, die microprismatischen Abdeckungen erlauben den Einsatz in Büros oder an Bildschirmarbeitsplätzen.



Bild	Artikelnummer	Bezeichnung	Länge	Breite	Höhe	Farbe
	Z708-DAOEB-S-PROF-2000-AE Z708-DAOEB-S-PROF-3000-AE	Einbauprofil	2000 3000	52	38	alu eloxiert
	Z708-DAOEB-S-PROF-2000-SWF Z708-DAOEB-S-PROF-3000-SWF	Einbauprofil	2000 3000	52	38	schwarz feinstruktur
	Z708-DAOEB-S-PROF-2000-WF2 Z708-DAOEB-S-PROF-3000-WF2	Einbauprofil	2000 3000	52	38	weiss feinstruktur

Bild	Artikelnummer	Bezeichnung	Länge	Breite	Höhe	Farbe
	Z708-DAOEB-S-ENDDECKEL-AE Z708-DAOEB-S-ENDDECKEL-SWF Z708-DAOEB-S-ENDDECKEL-WF2	Enddeckel aluminium	7	52	38	alu eloxiert schwarz feinstruktur weiss feinstruktur
	Z708-DAO-S-LINVERB	Linearverbinder Set 2 Stück passend für DAOAB-S, DAOEB-S	120	24	2	aluminium roh
	Z708-DAO-S-ECKVERB90	Eckverbinder innen 90° Set 2 Stück passend für DAOAB-S, DAOEB-S	62	62	24	aluminium roh
	Z708-DAO-S-COVER-2000-PF Z708-DAO-S-COVER-3000-PF	Abdeckung Lichtdurchlässigkeit 75% passend für DAOAB-S, DAOEB-S	2000 3000	35	4	Polycarbonat gefrostet
	Z708-DAO-S-COVER-2000-MT Z708-DAO-S-COVER-3000-MT	Abdeckung Lichtdurchlässigkeit 97% passend für DAOAB-S, DAOEB-S	2000 3000	35	4	Polycarbonat transparent microprismatisch (anti glare)
	Z708-DAO-S-COVER-2000-MF Z708-DAO-S-COVER-3000-MF	Abdeckung Lichtdurchlässigkeit 75% passend für DAOAB-S, DAOEB-S	2000 3000	35	4	Polycarbonat gefrostet microprismatisch (anti glare)
	Z708-DAO-S-COVER-2000-SW Z708-DAO-S-COVER-3000-SW	Abdeckung Lichtdurchlässigkeit 40% passend für DAOAB-S, DAOEB-S	2000 3000	35	4	Polycarbonat schwarz (für hohen Designanspruch)
	Z708-DAOEB-S-KLAMMER	Befestigungsklammer	26	36	67/14	stahl
	Z708-DAOEB-S-BÜGEL	Befestigungsbügel	21	43	36	stahl

PASSENDE LED-STRIPES SEPARAT ORDERN
LEDLINE IP20 (S. 248-249)
LEDCOB IP20 (S. 254-255)

BETRIEBSGERÄT SEPARAT ORDERN (S. 278-282)

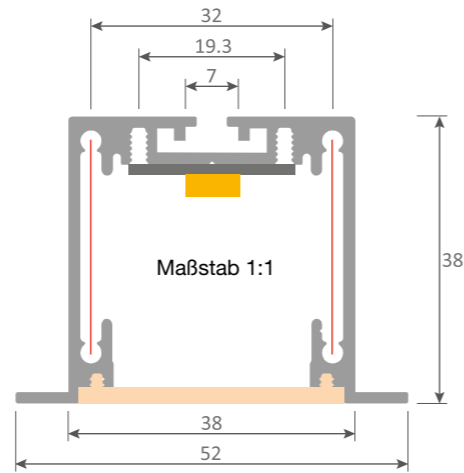

DAOEB-L

LED-EINBAUPROFIL

Hochwertiges LED-Einbauprofil, Aluminium eloxiert (auf Anfrage auch in individueller Pulverbeschichtung), sowie Zubehör. Die verschiedenen Abdeckungen in Polycarbonat gefrostet, microprismatisch transparent oder gefrostet, bieten unterschiedliche Lichtdurchlässigkeiten und sind je nach Bedürfnissen der Beleuchtungsplanung einzusetzen. Gemeinsam mit den passenden LED Modulen für die direkte Lichtquelle und gefrosteten Abdeckungen, entsteht eine homogene Lichtverteilung, die microprismatischen Abdeckungen erlauben den Einsatz in Büros oder an Bildschirmarbeitsplätzen.



Bild	Artikelnummer	Bezeichnung	Länge	Breite	Höhe	Farbe
	Z708-DAOEB-L-PROF-2000-AE Z708-DAOEB-L-PROF-3000-AE	Einbauprofil	2000 3000	72	76	alu eloxiert
	Z708-DAOEB-L-PROF-2000-SWF Z708-DAOEB-L-PROF-3000-SWF	Einbauprofil	2000 3000	72	76	schwarz feinstruktur
	Z708-DAOEB-L-PROF-2000-WF2 Z708-DAOEB-L-PROF-3000-WF2	Einbauprofil	2000 3000	72	76	weiss feinstruktur

Bild	Artikelnummer	Bezeichnung	Länge	Breite	Höhe	Farbe
	Z708-DAO-L-EINSATZ-2000-WS Z708-DAO-L-EINSATZ-3000-WS	Aluminiumeinsatz für Direktbeleuchtung mit LM Modulen passend für DAOAB-L, DAOEB-L	2000 3000	54	32	weiss
	Z708-DAOEB-L-ENDDECKEL-AE Z708-DAOEB-L-ENDDECKEL-SWF Z708-DAOEB-L-ENDDECKEL-WF2	Enddeckel aluminium	9/1,5	72	76	alu eloxiert schwarz feinstruktur weiss feinstruktur
	Z708-DAO-COVERD-2000-PF Z708-DAO-COVERD-3000-PF	Abdeckung Lichtdurchlässigkeit 75% passend für DAOAB-L, DAOEB-L	2000 3000	53	4	Polycarbonat gefrostet
	Z708-DAO-COVERD-2000-MT Z708-DAO-COVERD-3000-MT	Abdeckung Lichtdurchlässigkeit 97% passend für DAOAB-L, DAOEB-L	2000 3000	53	4	Polycarbonat transparent microprismatisch (anti glare)
	Z708-DAO-COVERD-2000-MF Z708-DAO-COVERD-3000-MF	Abdeckung Lichtdurchlässigkeit 75% passend für DAOAB-L, DAOEB-L	2000 3000	53	4	Polycarbonat gefrostet microprismatisch (anti glare)
	Z708-DAOEB-L-BÜGEL	Befestigungsbügel	21	62	73	stahl
	Z708-DAO-SICHERUNG	Absturzsicherung 18cm passend für DAOAB-L, DAOEB-L	180	7	1,5	stahl
	Z708-DAOEB-L-LINVERB	Linearverbinder innen Set 2 Stück	120	2	54	aluminium roh
	Z708-DAOEB-L-ECKVERB	Eckverbinder innen 90° Set 2 Stück	62	62	54	aluminium roh
	Z708-DAOEB-L-WINKVERB	Winkelverbinder innen Set 2 Stück	80	2	80	aluminium roh

! PLANUNG ERFORDERLICH. UNSER PROJEKTTEAM IST FÜR SIE DA.

! BETRIEBSGERÄT (AUSSER TUNABLE WHITE) SEPARAT ORDERN (S. 278-282)

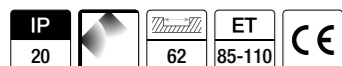
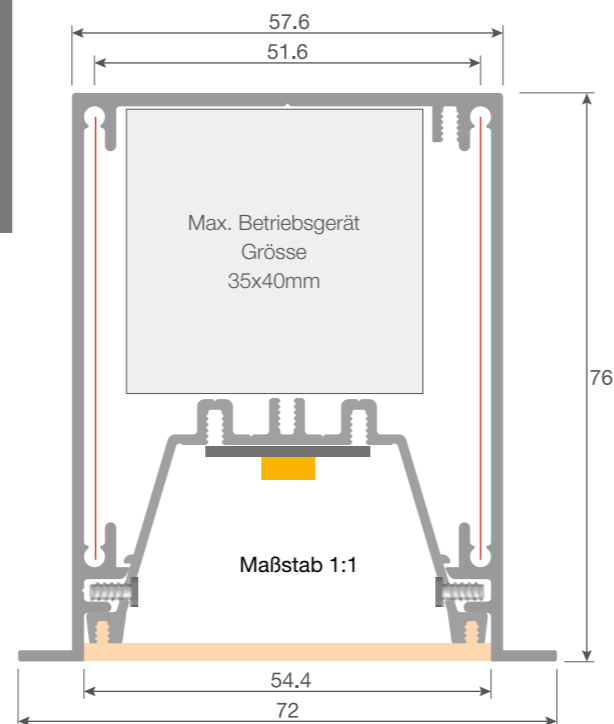
Inhalt

Einbau
Leuchten

Aufbau
Leuchten

Pendel
Leuchten

Track
Schienen

Profile

LED
Bänder

LED
Leuchten

Außen
Leuchten

Betriebs-
geräte

Legende
Farben



THE ARULA CHALETs
Lech am Arlberg



LEDLINE IP 20

Flexible LED Stripes IP20, Ultra high Efficiency, zu 110lm/W, enges Binning McAdam2, hohe Lichtqualität und Farbwiedergabe RA >90, Farbtemperaturen 2700K, 3000K, RGBW 2700K, RGBW 3000K, in unterschiedlichen PCB-Breiten und Leistungen. 3M Klebeband zur Befestigung, Rolle mit 2m Kabel je Seite. Verfügbar als 30m Rolle oder nach Wunsch konfektioniert.

Zur Verlängerung der Lebensdauer und Sicherstellung einer einwandfreien Funktion, sind LED Stripes immer auf wärmeleitendem Material zu montieren. Wir empfehlen die Kombination mit unseren LED Profilen.



Typ	Artikelnummer	30m	Watt m	CCT	CRI >	lm/m	LED's m	PCB mm	Pitch mm	mm	I _{max} m
LL	LEDLINE-24190900027-30000-2.0		19,2	2700	>90	2080	112	10	8,93	62,5	6
LL	LEDLINE-24190900030-30000-2.0		19,2	3000	>90	2140	112	10	8,93	62,5	6
LL	LEDLINE-2419090RG27-30000-2.0		19,2	RGBW 2700	>90	R: 120 G: 330 B: 60 W: 429	60	12	16,67	100	6
LL	LEDLINE-2419090RG30-30000-2.0		19,2	RGBW 3000	>90	R: 120 G: 330 B: 60 W: 450	60	12	16,67	100	6

KONFEKTIONIERUNG:

- ZUSCHNITT AUF GEWÜNSCHTE LÄNGE
- ANSCHLUSSKABEL IN GEWÜNSCHTER LÄNGE GELÖTET
- FUNKTIONSTEST

KONFIGURATION: SIEHE BESTELLBEISPIEL

BETRIEBSGERÄT SEPARAT ORDERN (S. 278-282)



Bestellbeispiel:
LEDLINE-24190900027-2000-2.0

Leistung
IP Schutz
Farbwiedergabe
Farbtemperatur
Länge LED
Länge Kabel

Bild	Artikelnummer	Beschreibung	Länge	Breite	Höhe
	LED-VERBINDER-LINE-TW-S2K-10-2	Lötfreier Kabelanschluss PCB-Breite 10mm Kabellänge 2000mm tunable white	13,5	12	5
	LED-VERBINDER-S2K-RGBW-2.0-12	Lötfreier Kabelanschluss PCB-Breite 12mm Kabellänge 2000mm für RGBW	14	14	6
	LED-VERBINDER-S2K-0.5-10MM	Lötfreier Kabelanschluss PCB-Breite 10mm Kabellänge 500mm	12	12	4,2
	LED-VERBINDER-S2K-2.0-10MM	Lötfreier Kabelanschluss PCB-Breite 10mm Kabellänge 2000mm	12	12	4,2
	LED-VERBINDER-S2S-0.1-10MM	Lötfreier Kabelanschluss PCB-Breite 10mm Kabellänge 100mm	12	12	4,2
	LED-VERBINDER-S2S-10MM	Lötfreier Verbinder PCB-Breite 10mm	12	12	4,2
	LED-VERBINDER-S2S-RGBW-12	Lötfreier Verbinder PCB-Breite 12mm für RGBW	13,5	14	5
	LED-VERBINDER-T-S2S-10MM	Lötfreier T - Verbinder PCB-Breite 10mm	17	20	5
	LED-VERBINDER-L-S2S-10MM	Lötfreier Winkelverbinder PCB-Breite 10mm	19	19	5
	LED-VERBINDER-ZANGE	Zange für LED Verbinder	-	-	-



LEDLINE IP 67

Flexible LED Stripes IP67 Ultra high Efficiency, - zu 90lm/W, enges Binning McAdam2, hohe Lichtqualität und Farbwiedergabe RA >90, Farbtemperaturen 2700K, 3000K, RGBW 2700K, RGBW 3000K, in unterschiedlichen PCB-Breiten und Leistungen. 3M Klebeband zur Befestigung, Rolle mit 2m Kabel je Seite. Verfügbar als 5m Rolle oder nach Wunsch konfektioniert.
 Zu beachten ist, dass die LED Stripes IP67 zwar gegen Wassereinwirkung geschützt sind, die Enden (Stromeinspeisepunkte) jedoch aus Sicherheitsgründen trocken verlegt werden müssen. Zur Verlängerung der Lebensdauer und Sicherstellung einer einwandfreien Funktion, sind LED Stripes immer auf wärmeleitendem Material zu montieren. Wir empfehlen die Kombination mit unseren LED Profilen.



Typ	Artikelnummer	5m	Watt m	CCT	CRI >	lm/m	LED's m	PCB mm	Pitch mm	mm	Imax m
LL	LEDLINE-24097900027-5000-2.0		9,6	2700	>90	832	140	10,5	7,14	50	5
LL	LEDLINE-24097900030-5000-2.0		9,6	3000	>90	899	140	10,5	7,14	50	5
LL	LEDLINE-24147900027-5000-2.0		14,4	2700	>90	980	180	12,5	5,56	33,33	5
LL	LEDLINE-24147900030-5000-2.0		14,4	3000	>90	1040	180	12,5	5,56	33,33	5
LL	LEDLINE-2419790RG27-5000-2.0		19,2	RGBW 2700	>90	R: 100 G: 250 B: 50 W: 348	60	14,5	16,67	100	5
LL	LEDLINE-2419790RG30-5000-2.0		19,2	RGBW 3000	>90	R: 100 G: 250 B: 50 W: 358	60	14,5	16,67	100	5

KONFEKTIONIERUNG:

- ZUSCHNITT AUF GEWÜNSCHTE LÄNGE
- ANSCHLUSSKABEL IN GEWÜNSCHTER LÄNGE GELÖTET
- VERSIEGELUNG DER LÖT- UND SCHNITTSTELLE MITTELS SPEZIALKLEBER UND SCHRUMPFSCHLAUCH
- FUNKTIONSTEST

KONFIGURATION: SIEHE BESTELLBEISPIEL

BETRIEBSGERÄT SEPARAT ORDERN (S. 278-282)

Bestellbeispiel: **LEDLINE-24 147900027-2000-2.0**

Leistung
IP Schutz
Farbwiedergabe
Farbtemperatur
Länge LED
Länge Kabel



LEDCURV

Flexible Curved LED Stripes bieten eine hohe Flexibilität und können - zu einem minimalen Biege-radius (horizontal) von 30mm bei 14W und 40mm bei 18W verformt werden. IP20, Ultra high Efficiency, - zu 110lm/W, enges Binning McAdam2, hohe Lichtqualität und Farbwiedergabe RA >90, Farbtemperaturen 2700K, 3000K, zwei unterschiedliche PCB-Breiten und Leistungen. 3M Klebeband zur Befestigung, Rolle mit 2m Kabel je Seite. Verfügbar in 10m Rollen oder nach Wunsch konfektioniert. Prädestiniert für den Einsatz an gerundeten Oberflächen oder auch zur Verwendung in runden Lichtobjekten und Leuchten.
 Zur Verlängerung der Lebensdauer und Sicherstellung einer einwandfreien Funktion, sind LED Stripes immer auf wärmeleitendem Material zu montieren. Wir empfehlen die Kombination mit unseren LED Profilen.



Typ	Artikelnummer	10m	Watt m	CCT	CRI >	lm/m	LED's m	PCB mm	Pitch mm	mm	Imax m	mm
LV	LEDCURV-24140900027-10000-2.0		14	2700	>90	1246	60	6	16,67	100	2,5	30
LV	LEDCURV-24140900030-10000-2.0		14	3000	>90	1300	60	6	16,67	100	2,5	30
LV	LEDCURV-24180900027-10000-2.0		18	2700	>90	1850	84	10	12	83,33	5	40
LV	LEDCURV-24180900030-10000-2.0		18	3000	>90	1998	84	10	12	83,33	5	40

KONFEKTIONIERUNG:

- ZUSCHNITT AUF GEWÜNSCHTE LÄNGE
- ANSCHLUSSKABEL IN GEWÜNSCHTER LÄNGE GELÖTET
- FUNKTIONSTEST

KONFIGURATION: SIEHE BESTELLBEISPIEL

BETRIEBSGERÄT SEPARAT ORDERN (S. 278-282)

Bestellbeispiel: **LEDCURV-24 140900027-2000-2.0**

Leistung
IP Schutz
Farbwiedergabe
Farbtemperatur
Länge LED
Länge Kabel



Inhalt

Einbau
Leuchten

Aufbau
Leuchten

Pendel
Leuchten

Track
Schienen

Profile

LED
Bänder

LED
Leuchten

Außen
Leuchten

Betriebs-
geräte

Legende
Farben

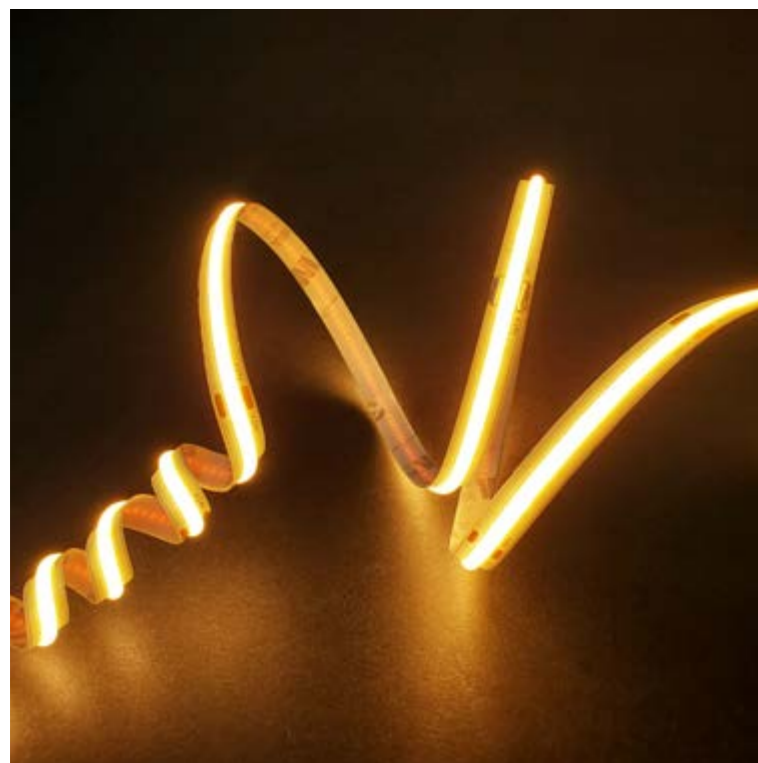

LEDCOB

Das flexible COB LED Strip ist eine innovative Neuentwicklung. Auf dem LED Band sind keine einzelnen LED Punkte mehr zu sehen, man sieht anstelle dessen ein durchgehend leuchtendes Band, es ist schmal und lässt sich leicht verarbeiten. Zudem bietet es eine hohe Flexibilität und kann - zu einem minimalen Biegeradius (vertikal) 60mm verformt werden. LEDCOB kann direkt im Sichtbereich als schmale, grazile Lichtlinie installiert werden, da es keine störenden, hellen LED Punkte gibt. IP20, mehr als 80lm/W, hohe Lichtqualität und Farbwiedergabe RA >90, enges Binning McAdam2, Farbtemperaturen 2700K, 3000K und tunable white, 3M Klebeband zur Befestigung, Rolle mit 2m Kabel je Seite.

Verfügbar in 30m Rollen oder nach Wunsch konfektioniert. Zur Verlängerung der Lebensdauer und Sicherstellung einer einwandfreien Funktion, sind LED Stripes immer auf wärmeleitendem Material zu montieren. Wir empfehlen die Kombination mit unseren LED Profilen oder bei Sichtmontage wärmeableitende Aluminium-Leisten.



Typ	Artikelnummer	30m	Watt m	CCT	CRI >	lm/m	LED's m	PCB mm	Pitch mm	mm	f _{max} m	mm
LC	LEDCOB-24050900027-4-30000-2.0		5	2700	>90	535	480	4	-	50	5	60
LC	LEDCOB-24050900030-4-30000-2.0		5	3000	>90	575	480	4	-	50	5	60
LC	LEDCOB-24050900027-30000-2.0		5	2700	>90	670	480	8	-	50	7	60
LC	LEDCOB-24050900030-30000-2.0		5	3000	>90	690	480	8	-	50	7	60
LC	LEDCOB-24100900027-30000-2.0		10	2700	>90	1190	480	8	-	50	6	60
LC	LEDCOB-24100900030-30000-2.0		10	3000	>90	1240	480	8	-	50	6	60
LC	LEDCOB-24150900027-30000-2.0		15	2700	>90	1700	480	8	-	41,67	5	60
LC	LEDCOB-24150900030-30000-2.0		15	3000	>90	1780	480	8	-	41,67	5	60
LC	LEDCOB-24150902250-30000-2.0		15	2200-5000	>90	980-1521	576	10	-	27,8	5	60

KONFEKTIONIERUNG:

- ZUSCHNITT AUF GEWÜNSCHTE LÄNGE
- ANSCHLUSSKABEL IN GEWÜNSCHTER LÄNGE GELÖTET
- FUNKTIONSTEST

KONFIGURATION: SIEHE BESTELLBEISPIEL



BETRIEBSGERÄT SEPARAT ORDERN (S. 278-282)

Bestellbeispiel: **LEDCOB-24150900027-2000-2.0**

Leistung
IP Schutz
Farbwiedergabe
Farbtemperatur
Länge LED
Länge Kabel

Bild	Artikelnummer	Beschreibung	Länge	Breite	Höhe
	LED-VERBINDER-COB-TW-S2K-10-2	Lötfreier Kabelanschluss PCB-Breite 10mm Kabellänge 2000mm tunable white	14	12	4,2
	LED-VERBINDER-S2K-0.5-10MM	Lötfreier Kabelanschluss PCB-Breite 10mm Kabellänge 500mm	12	12	4,2
	LED-VERBINDER-S2K-0.5-8MM	Lötfreier Kabelanschluss PCB-Breite 8mm Kabellänge 500mm	12	10	4,2
	LED-VERBINDER-S2K-2.0-10MM	Lötfreier Kabelanschluss PCB-Breite 10mm Kabellänge 2000mm	12	12	4,2
	LED-VERBINDER-S2K-2.0-8MM	Lötfreier Kabelanschluss PCB-Breite 8mm Kabellänge 2000mm	12	10	4,2
	LED-VERBINDER-S2S-0.1-10MM	Lötfreier Kabelanschluss PCB-Breite 10mm Kabellänge 100mm	12	12	4,2
	LED-VERBINDER-S2S-0.1-8MM	Lötfreier Kabelanschluss PCB-Breite 8mm Kabellänge 100mm	12	10	4,2
	LED-VERBINDER-S2S-10MM	Lötfreier Kabelverbinder PCB-Breite 10mm	12	12	4,2
	LED-VERBINDER-S2S-8MM	Lötfreier Kabelverbinder PCB-Breite 8mm	12	10	4,2
	LED-VERBINDER-T-S2S-10MM	Lötfreier T - Kabelverbinder PCB-Breite 10mm	17	20	5
	LED-VERBINDER-T-S2S-8MM	Lötfreier T - Kabelverbinder PCB-Breite 8mm	15	19	5
	LED-VERBINDER-L-S2S-10MM	Lötfreier Winkelverbinder PCB-Breite 10mm	19	19	5
	LED-VERBINDER-L-S2S-8MM	Lötfreier Winkelverbinder PCB-Breite 8mm	17	17	5
	LED-VERBINDER-ZANGE	Zange für LED Verbinder	-	-	-



LEDWA-B

Flexibler 3D biegbarer LED Wallwasher, geeignet für den Aussenbereich (IP67), frei kürzbar 1 Led 1 Schnitt, hohe Lichtqualität und Farbwiedergabe RA >90, auf Wunsch auch in anderen Farbtemperaturen erhältlich, mit verschiedenen Abstrahlwinkel 20°, 30°, 40° oder oval 30x40°, Biegeradius Top 100mm, seitlich 300mm, max. 5 Meter/Einspeisekabel



Typ	Artikelnummer	30m	Watt m	CCT	CRI >	lm/m	LED's m	°	mm	max. m	mm
LW	LEDWA-B-24267900027OV-5000		26	2700	>90	1820	24	20°	41,67	5	300
LW	LEDWA-B-24267900027OV-5000		26	2700	>90	1845	24	30°	41,67	5	300
LW	LEDWA-B-24267900027OV-5000		26	2700	>90	1665	24	40°	41,67	5	300
LW	LEDWA-B-24267900027OV-5000		26	2700	>90	1560	24	30x40°	41,67	5	300

! OPTIONAL ERHÄLTICH IN:
3000K, 4000K U. 5000K

! KONFEKTIONIERUNG:
• ZUSCHNITT AUF GEWÜNSCHTE LÄNGE
• ANSCHLUSSKABEL IN GEWÜNSCHTER LÄNGE GELÖTET
• FUNKTIONSTEST

KONFIGURATION: SIEHE BESTELLBEISPIEL

! BETRIEBSGERÄT
SEPARAT ORDERN (S. 278-282)

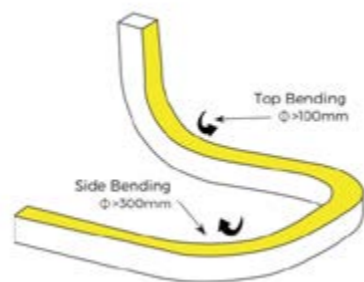

Bestellbeispiel:

LEDWA-B-24267900027-2000-2.0

Leistung
IP Schutz
Farbwiedergabe
Farbtemperatur
Länge LED
Länge Kabel

Bild	Artikelnummer	Bezeichnung	Länge	Breite	Höhe	Farbe
	LEDWA-B-ENDKAPPE	Endkappe	13	27	27	Silikon
	LEDWA-B-EINSPEISER	Einspeiser	39	27	21	Silikon
	LEDWA-B-CLIP	Befestigungsclip	27	27	21,5	stahl
	LEDWA-B-PROFIL	Profil	1000	27,2	21,5	alu
	LEDWA-B-PROFIL-FLEX	Profil flexibel	100	27,2	21,5	stahl



LEDWA-C

Flexibles LED Wallwasher Modul für Säulenbeleuchtung oder geschwungene, kurvige Architektur. Geeignet für den Außenbereich (IP67), hohe Lichtqualität und Farbwiedergabe RA > 90, auf Wunsch auch in anderen Lichtfarben erhältlich, mit verschiedenen Abstrahlwinkel 20°, 30°, 40° oder oval 15x40°, Biegedurchmesser 200mm, max. Länge 2,40 Meter/Einspeisekabel.



Typ	Artikelnummer	2,4m	Watt m	CCT	CRI >	lm/m	LED's m	°	mm	max. m	mm
LW	LEDWA-C-2436790002720-2400		36	2700K	>90	1899	20	20°	50	2,4	200
LW	LEDWA-C-2436790002730-2400		36	2700K	>90	1929	20	30°	50	2,4	200
LW	LEDWA-C-2436790002740-2400		36	2700K	>90	1746	20	40°	50	2,4	200
LW	LEDWA-C-24367900027OV-2400		36	2700K	>90	1653	20	15x40°	50	2,4	200

OPTIONAL ERHÄLTICH IN:
3000K, 4000K U. 5000K

KONFEKTIONIERUNG:

- ZUSCHNITT AUF GEWÜNSCHTE LÄNGE
- ANSCHLUSSKABEL IN GEWÜNSCHTER LÄNGE GELÖTET
- FUNKTIONSTEST

KONFIGURATION: SIEHE BESTELLBEISPIEL

BETRIEBSGERÄT SEPARAT ORDERN (S. 278-282)

Bestellbeispiel:
LEDWA-C-24 *Leistung* **260** *IP Schutz* **90** *Farbwiedergabe* **00027** *Farbtemperatur* **-2000** *Länge LED* **-2.0** *Länge Kabel*

Bild	Artikelnummer	Bezeichnung	Länge	Breite	Höhe	Farbe
	LEDWA-C-ENDKAPPE	Endkappe	7,5	7	15	Silikon
	LEDWA-C-EINSPEISER	Einspeiser	12,5	7,5	15	Silikon
	LEDWA-C-CLIP	Befestigungsclip	30	24,5	14,5	stahl
	LEDWA-C-PROFIL	Profil	1200	24,5	14,5	alu

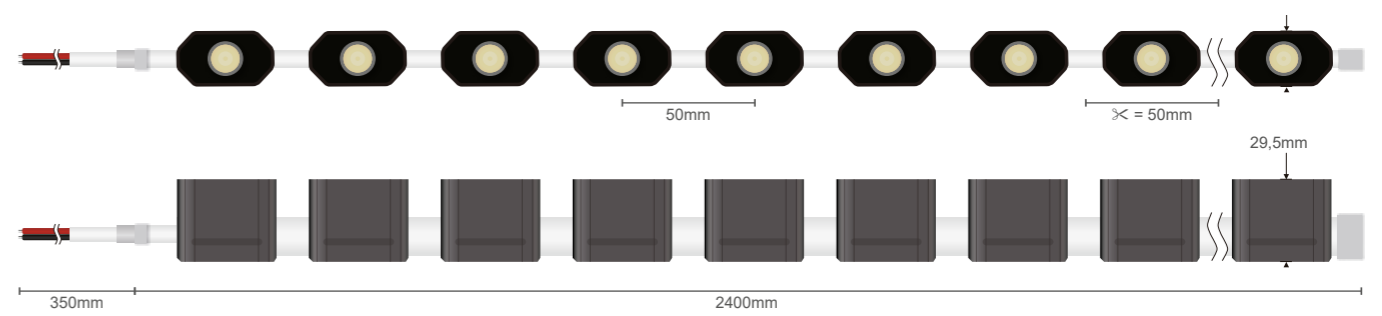

Inhalt

Einbau
Leuchten

Aufbau
Leuchten

Pendel
Leuchten

Track
Schienen

Profile

LED
Bänder

LED
Leuchten

Außen
Leuchten

Betriebs-
geräte

Legende
Farben

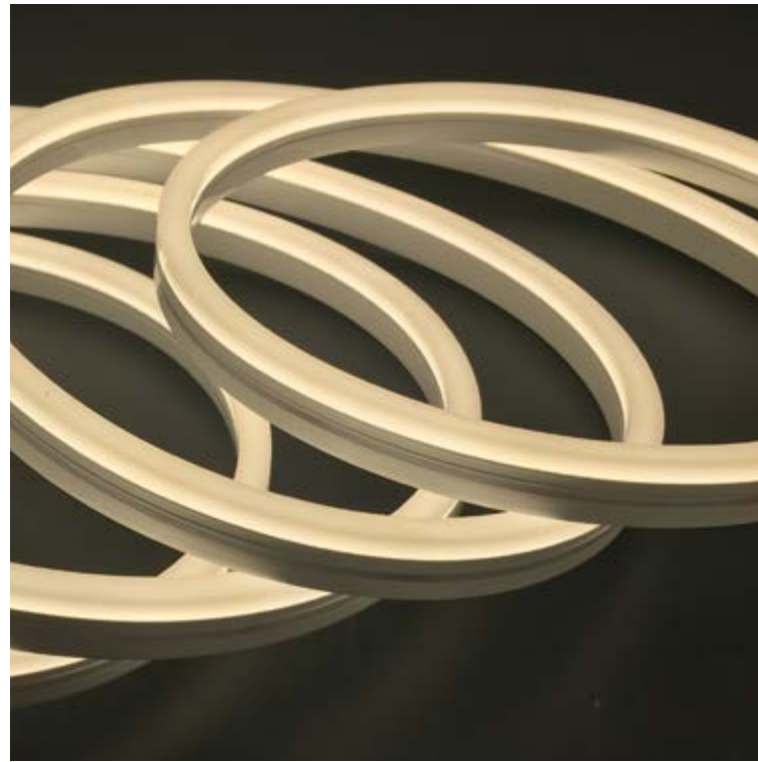

LEDNEON - SIDE BEND

Flexibles Neonflex LED Band, IP67, 40lm/W, hohe Lichtqualität und Farbwiedergabe RA >90, Farbtemperatur 2700K, Side Bending, mit einem minimalen Biegeradius (horizontal) von 40mm, auf Rollen mit 20m, 30cm Anschlusskabel oder nach Wunsch konfektioniert.

LEDNEON weist eine sehr gute Leuchtstabilität auf, dank dieser auch Längen von - zu 10m pro Einspeisung ohne drop down, sowie eine homogene Ausleuchtung ohne sichtbarer, einzelner Lichtpunkte, realisiert werden können. Zu beachten ist, dass LEDNEON zwar gegen Wassereinwirkung geschützt ist, die Enden (Stromeinspeisepunkte) jedoch aus Sicherheitsgründen trocken verlegt werden müssen.

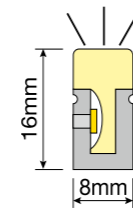

Typ	Artikelnummer	10m	Watt m	CCT	CRI >	lm/m	LED's m	PCB mm	mm	max. m	mm
LN	LEDNS0816-24127900027-10000-0.3		12W	2700	>90	495	140	8x16	50	10	60

KONFEKTIONIERUNG:

- ZUSCHNITT AUF GEWÜNSCHTE LÄNGE
- ANSCHLUSSKABEL IN GEWÜNSCHTER LÄNGE GELÖTET
- VERSIEGELUNG MITTELS SPEZIAL SILIKON UND ENDKAPPE
- FUNKTIONSTEST

KONFIGURATION: SIEHE BESTELLBEISPIEL

BETRIEBSGERÄT SEPARAT ORDERN (S. 278-282)

Bestellbeispiel:
 Biegeradius
 Breite/Höhe
 Leistung
 IP Schutz
 Farbwiedergabe
 Farbtemperatur
 Länge LED
 Länge Kabel
LEDNS0816-24 127900027-2000-2.0

Bild	Artikelnummer	Bezeichnung	Länge	Breite	Höhe	Farbe
	LEDNEON-0816-PROFIL-2000	Montageprofil	2000	10	12	alu eloxiert
	LEDNEON-0816-CLIP	Befestigungsclip	30	11	13,5	alu eloxiert
	LEDNEON-0816-EINSP-GERADE	Endkappe mit gerader Einspeisung	27	10	18	Silikon
	LEDNEON-0816-EINSP-Page	Endkappe mit seitlicher Einspeisung	27	10	18	Silikon
	LEDNEON-0816-ENDKAPPE	Endkappe	14	10	18	Silikon
	LEDNEON-SILICON	Zusatz Silikon	-	-	-	-

LED LINE IP 20

LED LINE IP 67

LED CURV

LED COB

LED WA-B

LED WA-C

LED NEON side

LED NEON top

LED NEON 3D

LED MOD



THE ALPINA MOUNTAIN RESORT UND SPA
Tschierschen

Inhalt

Einbau
Leuchten

Aufbau
Leuchten

Pendel
Leuchten

Track
Schienen

Profile

LED
Bänder

LED
Leuchten

Außen
Leuchten

Betriebs-
geräte

Legende
Farben



Inhalt

Einbau Leuchten

Aufbau Leuchten

Pendel Leuchten

Track Schienen

Profil

LED Bänder

LED Leuchten

Außen Leuchten

Betriebs- geräte

Legende Farben



LEDNEON - TOP BEND

Flexibles Neonflex LED Band, IP67, 40lm/W, hohe Lichtqualität und Farbwiedergabe RA >90, Farbtemperaturen 2700K und 3000K, Top Bending, mit einem minimalen Biegeradius (vertikal) von 40mm, auf Rollen mit 10m, 30cm Anschlusskabel oder nach Wunsch konfektioniert.

LEDNEON weist eine sehr gute Leuchtstabilität auf, dank dieser auch Längen von - zu 5m pro Einspeisung ohne drop down, sowie eine homogene Ausleuchtung ohne sichtbarer, einzelner Lichtpunkte, realisiert werden können.

Zu beachten ist, dass LEDNEON zwar gegen Wassereinwirkung geschützt ist, die Enden (Stromeinspeisepunkte) jedoch aus Sicherheitsgründen trocken verlegt werden müssen.

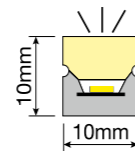

Typ	Artikelnummer	10m	Watt m	CCT	CRI >	lm/m	LED's m	PCB mm	mm	max. m	mm
LN	LEDNT1010-24127900027-10000-0.3		12,5W	2700	>90	1100	182	10x10	38,5	10	80
LN	LEDNT1010-2417900030-10000-0.3		12,5W	3000	>90	1175	182	10x10	38,5	10	80

KONFEKTIONIERUNG:

- ZUSCHNITT AUF GEWÜNSCHTE LÄNGE
- ANSCHLUSSKABEL IN GEWÜNSCHTER LÄNGE GELÖTET
- VERSIEGELUNG MITTELS SPEZIAL SILIKON UND ENDKAPPE
- FUNKTIONSTEST

KONFIGURATION: SIEHE BESTELLBEISPIEL

BETRIEBSGERÄT SEPARAT ORDERN (S. 278-282)

Bestellbeispiel:

Biegeradius
Breite/Höhe
Leistung
IP Schutz
Farbwiedergabe
Farbtemperatur
Länge LED
Länge Kabel

LEDNT1010-24 12,5W 900027-2000-2.0

Bild	Artikelnummer	Bezeichnung	Länge	Breite	Höhe	Farbe
	LEDNEON-1010-PROFIL-2000	Montageprofil	2000	12,7	8,3	alu eloxiert
	LEDNEON-1010-CLIP	Befestigungsclip	20	12,7	8,3	alu eloxiert
	LEDNEON-1010-EINSP-GERADE	Endkappe mit gerader Einspeisung	18	12	12	Silikon
	LEDNEON-1010-EINSP-Page	Endkappe mit seitlicher Einspeisung	18	18	12	Silikon
	LEDNEON-1010-ENDKAPPE	Endkappe	12	12	12	Silikon
	LEDNEON-SILICON	Zusatz Sllikon	-	-	-	-

LED LINE IP 20

LED LINE IP 67

LED CURV

LED COB

LED WA-B

LED WA-C

LED NEON side

LED NEON top

LED NEON 3D

LED MOD



HOTEL EDER
Maria Alm



LEDNEON - 3D BEND

Flexibles Neonflex 3D LED Band, IP67, 40lm/W, hohe Lichtqualität und Farbwiedergabe RA >90, Farbtemperaturen 2700K und 3000K, Top Bending, mit einem Biegeradius von 200mm, auf Rollen mit 5m, 30cm Anschlusskabel oder nach Wunsch konfektioniert.

LEDNEON weist eine sehr gute Leuchtstabilität auf, dank dieser auch Längen von - zu 5m pro Einspeisung ohne drop down, sowie eine homogene Ausleuchtung ohne sichtbarer, einzelner Lichtpunkte, realisiert werden können. Zu beachten ist, dass LEDNEON zwar gegen Wassereinwirkung geschützt ist, die Enden (Stromeinspeisepunkte) jedoch aus Sicherheitsgründen trocken verlegt werden müssen.

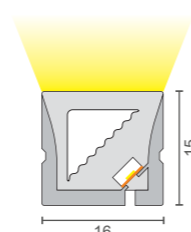

Typ	Artikelnummer	5m	Watt m	CCT	CRI >	lm/m	LED's m	PCB mm	mm	max. m	mm
LN	LEDN31615-241079027-5000-2.0		10W	2700	>90	675	120	16x15	50	5	200
LN	LEDN31615-241079030-5000-2.0		10W	3000	>90	701	120	16x15	50	5	200

Bild	Artikelnummer	Bezeichnung	Länge	Breite	Höhe	Farbe
	LEDNEON-3D-CLIP	Befestigungsclip	20	20.5	17.5	alu eloxiert
	LEDNEON-3D-ENDKAPPE	Endkappe mit gerader Einspeisung	12.5	19	18	Silikon
	LEDNEON-3D-EINSP-GERADE	Einspeisung gerade	20	19	18	Silikon

- LED LINE IP 20
- LED LINE IP 67
- LED CURV
- LED COB
- LED WA-B
- LED WA-C
- LED NEON side
- LED NEON top
- LED NEON 3D
- LED MOD

KONFEKTIONIERUNG:

- ZUSCHNITT AUF GEWÜNSCHTE LÄNGE
- ANSCHLUSSKABEL IN GEWÜNSCHTER LÄNGE GELÖTET
- VERSIEGELUNG MITTELS SPEZIAL SILIKON UND ENDKAPPE
- FUNKTIONSTEST

KONFIGURATION: SIEHE BESTELLBEISPIEL

BETRIEBSGERÄT SEPARAT ORDERN (S. 278-282)

Bestellbeispiel:

Biegeradius
Breite/Höhe
Leistung
IP Schutz
Farbwiedergabe
Farbtemperatur
Länge LED
Länge Kabel

LEDN31615-24 127900027-2000-2.0





PASSEND FÜR PROFILE

DAOEB-L

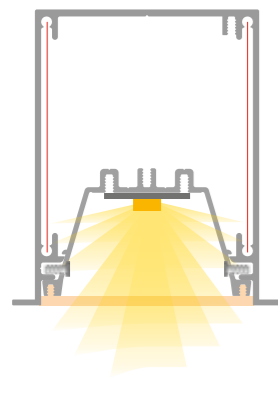

DAOAB-L

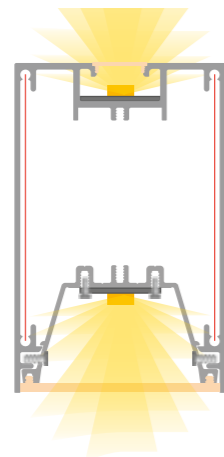

LEDMOD

Lineares LED Modul LLE 24mm, perfekte Licht-homogenität auch bei Aneinanderreihung mehrerer LED Module, Steckklemmen zur einfachen und schnellen Verdrahtung von LED Modul zu LED Modul, Effizienz - zu 173 lm/W, hohe Farbwiedergabe RA >90 bei 3000K und 4000K (2700K auf Anfrage verfügbar), MacAdam3, enge Lichtstromtoleranzen, ZHAGA-konform. Bestromungsmöglichkeit in HE - High Efficiency oder HO - High Output.

Lineares tunable white LED Modul LLE G2 premium System 24mm 1500lm, mit einstellbarer Farbtemperatur von 2700K - 6500K bei konstantem Lichtstrom. Vorkalibriertes Set zur Sicherstellung von Lichtqualität und Farbkonsistenz, bestehend aus linearem Low Profile Betriebsgerät DALI DT8 und 2 - 6 LED Modulen (1500lm). Steckklemmen zur einfachen und schnellen Verdrahtung von LED Modul zu LED Modul, Effizienz - zu 112lm/W, hohe Farbwiedergabe RA >90, MacAdam3, hervorragende Systemfarbtoleranz, Dimmbereich 3-100% ohne Veränderung der Farbtemperatur.

Typ	Bild	Artikelnummer	System Komponenten	Watt /m	Bestromung mA	CCT	CRI	Lumen pro m	Länge mm	Breite mm
LM		Z149-89602935	LCA 50W PRE+ 2 LED-Module à 1500lm	43W	HO - 275mA	2700-6500	>90	5250/2700K 5750/6500K	560	24
LM		Z149-89602936	LCA 50W PRE+ 3 LED-Module à 1500lm	43W	HO - 275mA	2700-6500	>90	5250/2700K 5750/6500K	840	24
LM		Z149-28003303	LCA 85W PRE+ 4 LED-Module à 1500lm	43W	HO - 275mA	2700-6500	>90	5250/2700K 5750/6500K	1120	24
LM		Z149-28003304	LCA 85W PRE+ 5 LED-Module à 1500lm	43W	HO - 275mA	2700-6500	>90	5250/2700K 5750/6500K	1400	24
LM		Z149-89602939	LCA 110W PRE+ 6 LED-Module à 1500lm	43W	HO - 275mA	2700-6500	>90	5250/2700K 5750/6500K	1680	24

PLANUNG ERFORDERLICH. UNSER PROJEKTTEAM IST FÜR SIE DA.

BETRIEBSGERÄT (AUSSER TUNABLE WHITE) SEPARAT ORDERN (S. 278-282)

Typ	Bild	Artikelnummer	Watt pro m	Bestromung mA	CCT	CRI	Lumen pro m	Länge mm	Breite mm
LM		Z149-89603227	22 41	HE - 275mA HO - 500mA	3000	>90	3430 6000	140	24
		Z149-89603228	22 41	HE - 275mA HO - 500mA	4000	>90	3610 6250	140	24
LM		Z149-89603230	22 41	HE - 275mA HO - 500mA	3000	>90	3430 6000	280	24
		Z149-89603231	22 41	HE - 275mA HO - 500mA	4000	>90	3610 6250	280	24
LM		Z149-89603233	22 41	HE - 275mA HO - 500mA	3000	>90	3430 6000	560	24
		Z149-89603234	22 41	HE - 275mA HO - 500mA	4000	>90	3610 6250	560	24

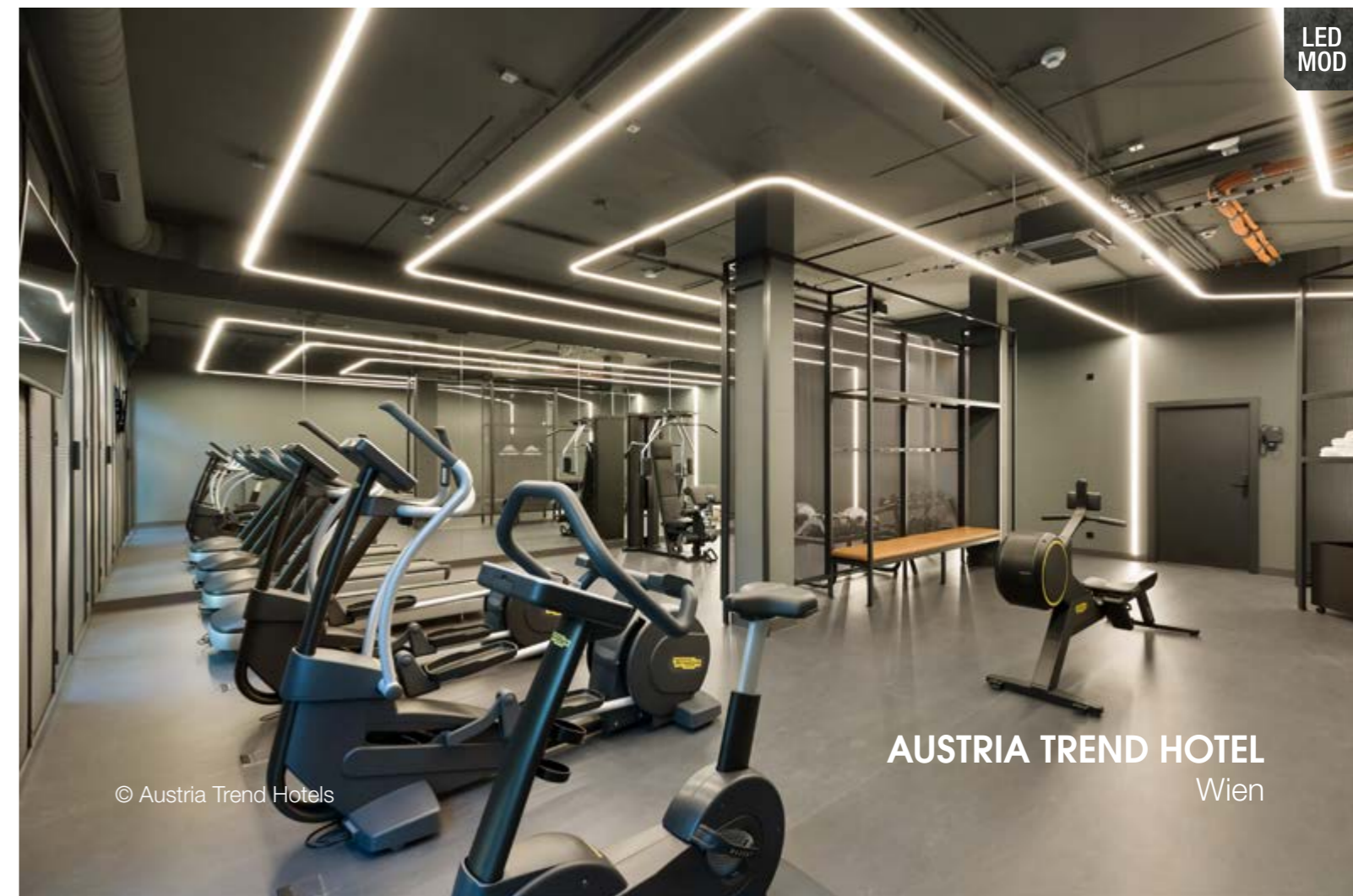

© Austria Trend Hotels

AUSTRIA TREND HOTEL
Wien



BATT

LED FEUCHTRAUMWANNENLEUCHE

BATT Feuchtraumwannenleuchte, Gehäuse und Abdeckung aus schlagfestem Polycarbonat weiss (IK08). BATT ist serienmässig durchgangsverdrahtet, Verbindungsmöglichkeit zur Inszenierung einer Lichtbandinstallation. Leuchte mit integrierter Tridonic Betriebsgeräte-Einheit Dali dimmbar. Seilabhängungen für abgependelte Montage, sowie Montageclips zur Decken- oder Wandmontage im Lieferumfang enthalten. Die Farbtemperatur ist individuell einstellbar 3000K, 4000K (voreingestellt) oder 5000K. BATT erfüllt die Ansprüche einer funktionalen Beleuchtung, ist staubdicht und bietet Schutz gegen Spritz/Strahlwasser (IP65). Für den Einsatz von Privat- und Gewerbehallen, Garagen, Werkstätten, Keller und Nebenräumen oder auch zur Beleuchtung von Fluchtwegen.

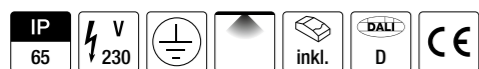

MAX. LEUCHTENANZAHL JE LEISTUNGSSCHUTZAUTOMAT

Sicherungsautomat	B10	B16	B20	C10	C16	C20
Leuchtenanzahl	10	17	21	16	28	35

Artikelnummer	System Leistung	Länge	Breite	Höhe	Austrahlwinkel	CRI	Lumen Output	CCT (einstellbar)
Z817-BATT-406803050120DWS	40W	1205	68	77	120°	>80	4800lm 5050lm 4800lm	3000K 4000K 5000K



LONG

LED AUFBAULEUCHE

LONG Aufbauleuchte, Gehäuse und Abdeckung aus Polycarbonat weiss. Long ist serienmässig durchgangsverdrahtet, Verbindungsmöglichkeit zur Inszenierung einer Lichtbandinstallation. Leuchte mit integrierter Tridonic Betriebsgeräte-Einheit Dali dimmbar. Seilabhängungen für abgependelte Montage, sowie Montageclips zur Decken- oder Wandmontage im Lieferumfang enthalten. Die Farbtemperatur ist individuell einstellbar 3000K, 4000K (voreingestellt) oder 6000K. LONG erfüllt höchste Ansprüche einer funktionalen Beleuchtung, Für den Einsatz von Privat- und Gewerbehallen, Garagen, Werkstätten, Keller und Nebenräumen oder auch zur Beleuchtung von Fluchtwegen.

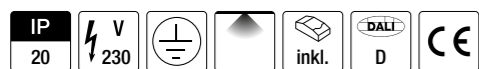

MAX. LEUCHTENANZAHL JE LEISTUNGSSCHUTZAUTOMAT

Sicherungsautomat	B10	B16	B20	C10	C16	C20
Leuchtenanzahl	13	21	27	21	35	45

Artikelnummer	System Leistung	Länge	Breite	Höhe	Austrahlwinkel	CRI	Lumen Output	CCT (einstellbar)
Z817-LONG-400803060120DWS	40W	1200	72	72	120°	>80	4000lm 4200lm 4000lm	3000K 4000K 6000K

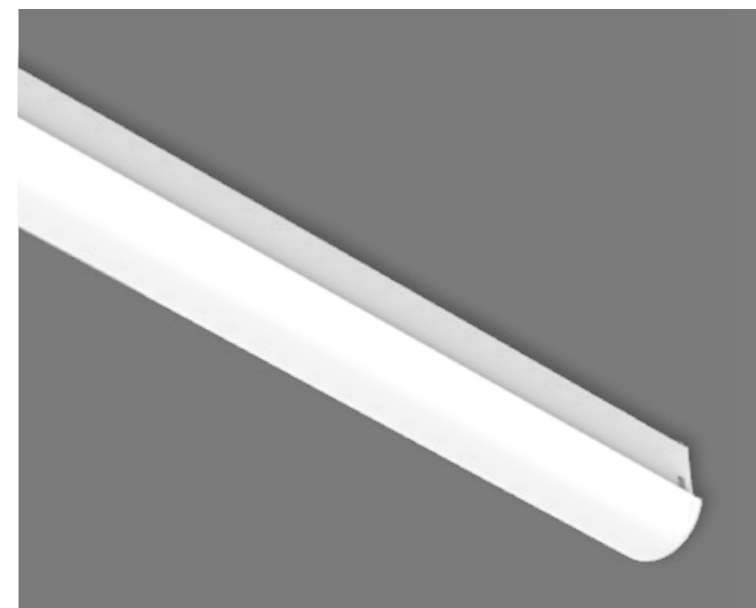

EASY

LED DECKENLEUCHE

EASY Aufbauleuchte, Gehäuse aus Polycarbonat weiss, Diffusor Polycarbonat opal weiss. Farbtemperatur 3000K und 4000K, mit Farbwiedergabe RA >80. Nomen est omen - EASY ist eine einfache und dennoch formschöne und geradlinige Aufbauleuchte, die den verschiedensten Anwendungen der Beleuchtung gerecht wird.

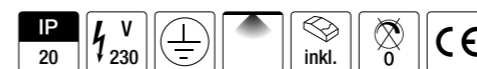

MAX. LEUCHTENANZAHL JE LEISTUNGSSCHUTZAUTOMAT

Sicherungsautomat	B10	B13	B16	C10	C13	C16
Leuchtenanzahl	15	19	24	15	19	24

Artikelnummer	System Leistung	Länge	Breite	Höhe	Austrahlwinkel	CRI	Lumen Output	CCT
Z543-EASY-4008000301200WS	40W	1225	58,5	58,5	120°	>80	3760lm	3000K
Z543-EASY-4008000401200WS	40W	1225	58,5	58,5	120°	>80	3960lm	4000K



TBL

LED ROHRLEUCHE

Vielseitig einsetzbare Rohrleuchte mit Reflektor und schwarzer Rückseite. Endkappen aus Edelstahl, schwarz pulverbeschichtet. Die dezent roten Gummidichtungen lassen die Leuchte noch einzigartig aussehen. Bei Bedarf kann auch der Lichtstrom noch erhöht werden. Die Leuchte wird inklusive Seilabhängungsset ausgeliefert, kann aber auch direkt an die Decke oder Wand befestigt werden. Durch die optische Darstellung ist der Einsatzbereich sehr vielfältig.

inkl. Seilabhängeset 1500mm



MAX. LEUCHTENANZAHL JE LEISTUNGSSCHUTZAUTOMAT

Sicherungsautomat	B10	B16
Leuchtenanzahl	20	31

Artikelnummer	System Leistung	Länge	Breite	Höhe	Austrahlwinkel	CRI	Lumen Output	CCT
Z1025-TBL95F030790002760D-SW	30W	1452	72	72	60°	>90	3800lm	2700K

Inhalt

Einbau
Leuchten

Aufbau
Leuchten

Pendel
Leuchten

Track
Schienen

Profile

LED
Bänder

LED
Leuchten

Außen
Leuchten

Betriebs-
geräte

Legende
Farben



TaNte FriDa - Family Hotel
Maria Alm

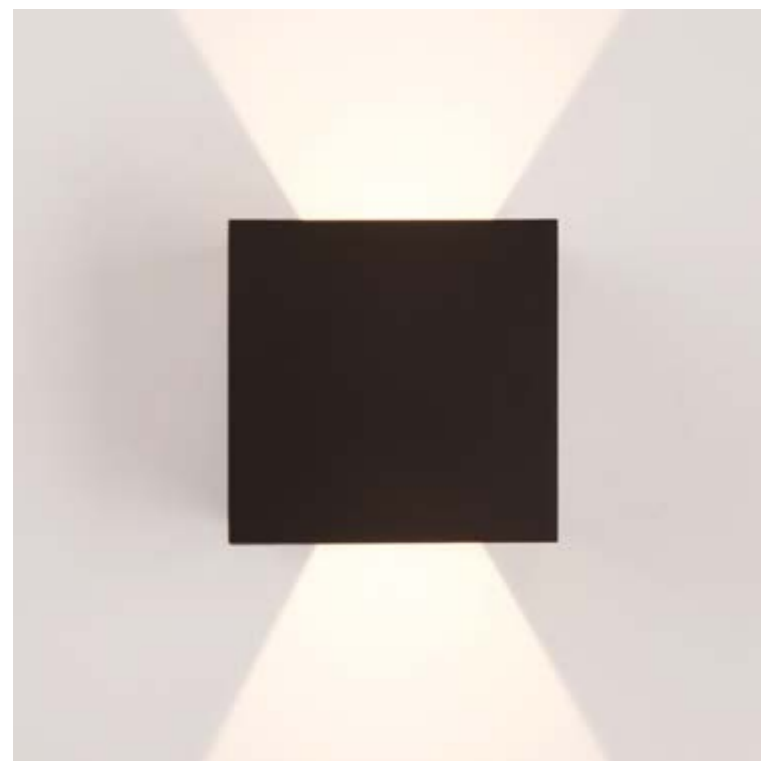

WANDLEUCHTEN

CARA & PACO

CARA & PACO Wandleuchten, Aluminium, IP65, Oberfläche weiss oder schwarz feinstruktur pulverbeschichtet.

Farbtemperatur 2700K mit Farbwiedergabe Ra >90. Leuchte mit integrierter Betriebsgeräte-Einheit. Die Leuchten wirken in ihrer Bauform sehr puristisch, sie bestechen vor allem mit ihrer Lichtwirkung. Direkt/Indirekt strahlend, ist der gewünschte Ausstrahlwinkel individuell einstellbar. Dezent und stilvolle Effekte lassen sich durch die Up&Down Technologie, an Aussenfassaden aber auch in Innenräumen erzielen.

Restaurants, Bars, Flure, Lobbys und Wellnessbereiche, sind nur einige Beispiele der vielfältigen Einsatzmöglichkeiten. Durch die erhöhte IP-Schutzart auch überall dort einsetzbar, wo Anspruch auf Staub- und Feuchtigkeitsschutz gegeben ist

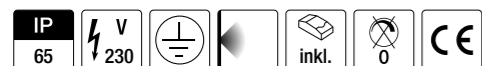

REISCHLHOF
Wegscheid

CARA



Artikelnummer	System Leistung	Länge	Breite	Höhe	CCT	CRI	Lumen Output	Farbe
Z657-CARA-0668000271200WF	6W	100	100	100	2700	>80	373	weiss matt feinstruktur
Z657-CARA-0668000271200SWF	6W	100	100	100	2700	>80	373	schwarz matt feinstruktur

PACO



Artikelnummer	System Leistung	L	B	H	CCT	CRI	Lumen Output	Farbe
Z657-PACO-1268000271200WF	12W	120	123	120	2700	>80	612	weiss matt feinstruktur
Z657-PACO-1268000271200SWF	12W	120	123	120	2700	>80	612	schwarz matt feinstruktur

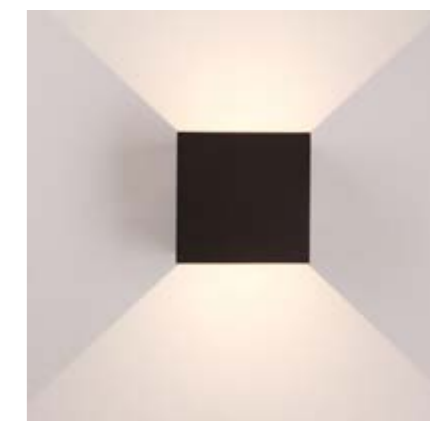
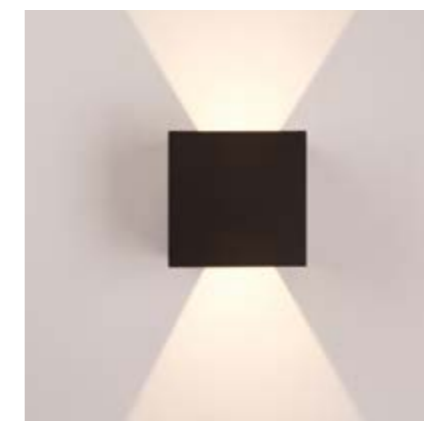
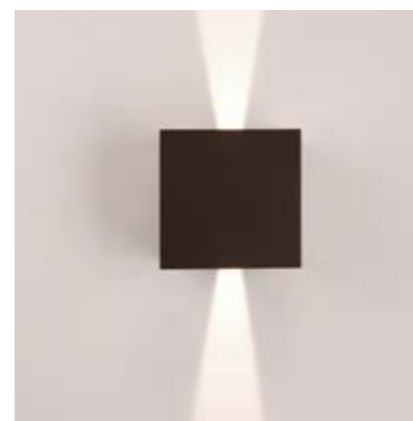



AUSSENLEUCHTE

SPIKE

Focus Spike ist ein fokussierbarer 24-Volt-Strahler mit Schutzart IP65 für den Außen- und Innenbereich

Mehrere Strahler können mit einem 24-Volt-DC-Treiber versorgt werden. Der Strahler ist auch mit einem DALI-Treiber dimmbar (nicht im Lieferumfang enthalten)

Durch die verstellbare Linse lässt sich der Abstrahlwinkel zwischen 15 und 40 Grad fokussieren. Ideal zum Beleuchten von Bäumen, Pflanzen, Fassaden und anderen Objekten im Innen- und Außenbereich.

Focus Spike wird mit einem Erdspeiß geliefert, kann aber auch auf andere Oberflächen geschraubt werden.

Dieses Produkt zeichnet sich außerdem durch einen hohen CRI > 90 und einer optimalen Entblendung aus.



Artikelnummer	System Leistung	Ø	Länge	CCT	CRI	Lumen Output	FHWM°	Farbe
Z778-SPIK-05680002715F-SWF	5W	40	81-103	2700K	90	313	15° - 40°	schwarz matt feinstruktur
Z778-SPIK-05680003015F-SWF	5W	40	81-103	3000K	90	330	15° - 40°	schwarz matt feinstruktur
Z778-SPIK-05680004015F-SWF	5W	40	81-103	4000K	90	348	15° - 40°	schwarz matt feinstruktur



DALI DIMMABLE

Inhalt

Einbau
Leuchten

Aufbau
Leuchten

Pendel
Leuchten

Track
Schienen

Profile

LED
Bänder

LED
Leuchten

Außen
Leuchten

Betriebs-
geräte

Legende
Farben



LEG-T0130-20W-V1-___mA

BETRIEBSGERÄT DALI dimmbar, Konstantstrom von 150-1050mA je 25mA werksseitig programmierbar, 230V AC, mit Zugentlastung
ACHTUNG: mA bei Bestellung angeben



Artikelnummer	Watt	L	B	H	mA	Dimmung
LEG-T0130-20W-V1-XXXXmA	20W	150	42	28	150-1050mA	Dali / Touch DIM



LEG-T0130-30W-___mA

BETRIEBSGERÄT DALI dimmbar, Konstantstrom von 150-1400mA je 25mA werksseitig programmierbar, 230V AC, mit Zugentlastung
ACHTUNG: mA bei Bestellung angeben



Artikelnummer	Watt	L	B	H	mA	Dimmung
LEG-T0130-30W-XXXXmA	30W	210	40,4	33,5	150-1400mA	Dali / Touch DIM



LEG-T0130-50W-___mA

BETRIEBSGERÄT DALI dimmbar, Konstantstrom von 150-1400mA je 25mA werksseitig programmierbar, 230V AC, mit Zugentlastung
ACHTUNG: mA bei Bestellung angeben



Artikelnummer	Watt	L	B	H	mA	Dimmung
LEG-T0130-50W-XXXXmA	50W	152,5	76,2	30,1	150-1400mA	Dali / Touch DIM



LEG-T0341-___mA

Betriebsgerät DALI dimmbar, Konstantstrom von 100-1050mA, in 1mA Schritten programmierbar, NFC fähig, 230V AC, mit Zugentlastung
ACHTUNG: mA bei Bestellung angeben



Artikelnummer	Watt	L	B	H	mA	Dimmung
LEG-T0341-XXXXmA	20W	120	51	29,2	100-1050mA	Dali / Touch DIM



Z330-125403

BETRIEBSGERÄT Dali dimmbar, einstellbar via Dip-switch von 250mA-700mA Konstantstrom, sowie 24V DC/CV, 230V AC, mit Zugentlastung



Artikelnummer	Watt	L	B	H	mA	Dimmung	
Z330-125403	12-20W	111	52	22	700	DALI	
12W	250mA	± 7%	(15...49V)	20W	550mA	± 5%	(3...36V)
17W	350mA	± 7%	(10...49V)	20W	600mA	± 5%	(3...33V)
19W	400mA	± 6%	(5...49V)	20W	700mA	± 5%	(3...28V)
20W	450mA	± 6%	(5...45V)	16W	24V	± 5%	(700mA max)
20W	500mA	± 5%	(5...40V)				

DALI DIMMABLE

DALI

DALI
DT8

CA
SAMBI

NO
DIMM



LEG-K0041

DIMMERMODUL, Phasenabschnittdimmer mit Dali-Steureingang, 230V



Artikelnummer	Watt	L	B	H	mA	Dimmung
LEG-K0041	3-25W	56	33	15	-	DALI



LEG-K0043

DIMMERMODUL, Phasenabschnittdimmer mit Dali-Steureingang, 230V, mit Zugentlastung



Artikelnummer	Watt	L	B	H	mA	Dimmung
LEG-K0043	10-300W	120	30	20	-	DALI



LEG-K0054-4CH-10A-DALI-DT6

LED-Dimmer DALI DT6 4-Kanal für Konstantspannung 12-48V DC, mit Zugentlastung -
ACHTUNG: benötigt 24V DC BETRIEBSGERÄT (separat ordern)



Artikelnummer	Watt	L	B	H	mA	Dimmung
LEG-K0054-4CH-10A-DALI-DT6	-	120	30	21	-	DALI

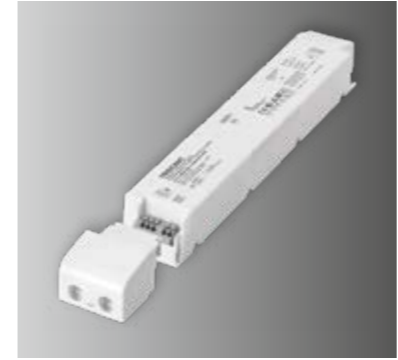

LEG-K0057-DA

BETRIEBSGERÄT Dali dimmbar Konstantspannung 24V, 230V AC, mit Zugentlastung



Artikelnummer	Watt	L	B	H	mA	Dimmung
LEG-K0057-DA-35W	35W	195	43	30	-	Dali / Touch DIM
LEG-K0057-DA-60W	60W	225	43	30	-	Dali / Touch DIM
LEG-K0057-DA-100W	100W	295	43	30	-	Dali / Touch DIM
LEG-K0057-DA-150W	150W	325	43	30	-	Dali / Touch DIM

DALI DT 8 DIMMBAR

- Inhalt
- Einbau Leuchten
- Aufbau Leuchten
- Pendel Leuchten
- Track Schienen
- Profile
- LED Bänder
- LED Leuchten
- Außen Leuchten
- Betriebs-geräte
- Legende Farben



LEG-K0054-4CH-10A-DALI-DT8

LED-Dimmer DALI DT8 4-Kanal für Konstantspannung 12-48V DC, mit Zugentlastung - ACHTUNG: benötigt 24V DC BETRIEBSGERÄT (separat ordern)



Artikelnummer	Watt	L	B	H	mA	Dimmung
LEG-K0054-4CH-10A-DALI-DT8	-	120	30	21	-	DALI DT8



LEG-T0196-DT8-2250-____mA

BETRIEBSGERÄT tunable white DALI dimmbar, 2200-5000K, DT8, Konstantstrom von 150-1050mA je 25mA werksseitig programmierbar, 230V AC, mit Zugentlastung ACHTUNG: mA bei Bestellung angeben



Artikelnummer	Watt	L	B	H	mA	Dimmung
LEG-T0196-DT8-2250-XXXXmA	20W	183,4	41,3	30	150-1050mA	DALI DT8



LEG-T0312

BETRIEBSGERÄT Dali dimmbar, tunable White DT8, Konstantspannung 24V, 230V AC, mit Zugentlastung



Artikelnummer	Watt	L	B	H	mA	Dimmung
LEG-T0312-75W-24V-DT8	75W	292	43	30	-	DALI DT8
LEG-T0312-100W-24V-DT8	100W	292	43	30	-	DALI DT8
LEG-T0312-150W-24V-DT8	150W	352	43	30	-	DALI DT8



LEG-T0261-50W-2250-____mA

BETRIEBSGERÄT tunable white DALI dimmbar, 2200-5000K, DT8, Konstantstrom von 150-1400mA je 1mA werksseitig programmierbar, 230V AC, mit Zugentlastung ACHTUNG: mA bei Bestellung angeben



Artikelnummer	Watt	L	B	H	mA	Dimmung
LEG-T0261-50W-2250-XXXXmA	20W	152,5	76,2	30,1	150-1400mA	DALI DT8

CASAMBI DIMMBAR

- DALI
- DALI DT8
- CASAMBI
- NO DIMM



LEG-K0057-CA

BETRIEBSGERÄT Casambi dimmbar Konstantspannung 24V, 230V AC, mit Zugentlastung

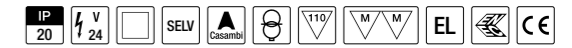

Artikelnummer	Watt	L	B	H	mA	Dimmung
LEG-K0057-CA-35W	35W	195	43	30	-	Casambi
LEG-K0057-CA-60W	60W	225	43	30	-	Casambi
LEG-K0057-CA-100W	100W	295	43	30	-	Casambi
LEG-K0057-CA-150W	150W	325	43	30	-	Casambi



LEG-T0331-____mA

BETRIEBSGERÄT Casambi dimmbar, 15 und 25 Watt, Konstantstrom von 150-1050mA in 1mA Schritten werksseitig programmierbar, 230V AC, mit Zugentlastung.



Artikelnummer	Volt	Watt	L	B	H	mA	Dimmung
LEG-T0331-15W-XXXXmA	10-54 V	15W	150	43	22	150 - 1050	Casambi
LEG-T0331-25W-XXXXmA	10-54 V	25W	150	43	22	180 - 700	Casambi

CASAMBI SCHALTER

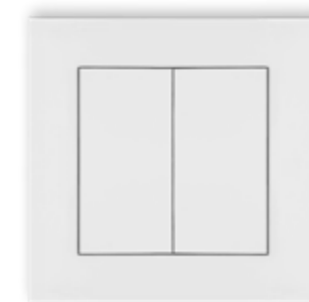

Z611-VD220WCM

MPRESS ist ein kabelloser und batterieloser Schalter mit einem oder mehreren Tastern, die mit einem Casambi-Netzwerk gekoppelt werden können. MPRESS kann 100.000 Drücken standhalten und hat unter idealen Bedingungen in Innenräumen eine Reichweite von - zu 15 m.

Mit MPRESS ist keine Stromversorgung oder Verkabelung erforderlich, um Steuerungssignale an ausgewählte Leuchten zu senden. MPRESS-Taster können über die Casambi-Anwendung sowohl mit Android- als auch mit iOS-Geräten verwendet und konfiguriert werden.

Das Koppeln mit Netzwerken mit iOS erfordert mindestens die Version iOS13, die heute auf allen modernen Geräten Standard ist.

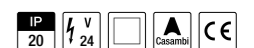

Artikelnummer	L	B	H
Z611-VD220WCM	87	87	14

NICHT DIMMBAR CC

Inhalt

Einbau
Leuchten

Aufbau
Leuchten

Pendel
Leuchten

Track
Schienen

Profile

LED
Bänder

LED
Leuchten

Außen
Leuchten

Betriebs-
geräte

Legende
Farben



LEG-T0209-500-V1

BETRIEBSGERÄT nicht dimmbar, Konstantstrom; 230V AC, mit Zugentlastung



Artikelnummer	Watt	L	B	H	mA	Dimmung
LEG-T0209-500-V1	1,4-3,5W	65	29	18	500	nicht dimmbar



LEG-T0209-700-V1

BETRIEBSGERÄT nicht dimmbar, Konstantstrom; 230V AC, mit Zugentlastung



Artikelnummer	Watt	L	B	H	mA	Dimmung
LEG-T0209-700	4W	86	33	22	700	nicht dimmbar



LEG-T0021

BETRIEBSGERÄT nicht dimmbar, Konstantstrom 230V AC



Artikelnummer	Volt	Watt	L	B	H	mA	Dimmung
LEG-T0021-500-V1	2,5 - 7V	1x3W	58	29	21	500	nicht dimmbar
LEG-T0021-700-V1	2,5-4,5V	1x3W	52	26	21	700	nicht dimmbar

NICHT DIMMBAR CV



LEG-T0211

BETRIEBSGERÄT nicht dimmbar, Konstantspannung 24V, 230V AC, mit Zugentlastung



Artikelnummer	Watt	L	B	H	mA	Dimmung
LEG-T0211-35	35W	142	43	30	-	nicht dimmbar
LEG-T0211-60	60W	225	43	30	-	nicht dimmbar
LEG-T0211-100	100W	295	43	30	-	nicht dimmbar
LEG-T0211-200	200W	325	43	30	-	nicht dimmbar

BEWEGUNGSMELDER



LEG-0030

BEWEGUNGSMELDER PIR für LED Kanal 24V DC , 3A Ausgangsstrom, oben und unten Löt pads, ohne Touch

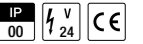

Artikelnummer	L	B	H	mA	fade in & out
LEG-0030-GEN4	25	10	7	100	10 sec



DALI

DALI
DT8

CA
SAMBI

NO
DIMM

LEGENDE / PIKTOGRAMME



Der IP Code ist gemäß IEC 529, EN 60529, DIN VDE 0470-1 und NF C 20-010 festgelegt und bezeichnet den Schutzgrad gegenüber Fremdkörpern und Berührung und Wasser von Gehäusen und Abdeckungen.

1. Ziffer	Schutz gegen Fremdkörper und Berührung	2. Ziffer	Schutz gegen Wasser
0	kein Schutz	0	kein Schutz
1	Geschützt gegen feste Fremdkörper mit Durchmesser 50 mm (Geschützt gegen den Zugang mit dem Handrücken)	1	Schutz gegen Tropfwasser
2	Geschützt gegen feste Fremdkörper mit Durchmesser 12,5 mm (Geschützt gegen den Zugang mit einem Finger)	2	Schutz gegen fallendes Tropfwasser, wenn das Gehäuse bis zu 15° geneigt ist
3	Geschützt gegen feste Fremdkörper mit Durchmesser 2,5 mm (Geschützt gegen den Zugang mit einem Werkzeug)	3	Schutz gegen fallendes Sprühwasser - 60° gegen die Senkrechte
4	Geschützt gegen feste Fremdkörper mit Durchmesser 1,0 mm/geschützt gegen den Zugang mit einem Draht	4	Schutz gegen allseitiges Spritzwasser
5	Geschützt gegen Staub in schädigender Menge (vollständiger Schutz gegen Berührung)	5	Schutz gegen Strahlwasser (Düse) aus beliebigem Winkel
6	Staubdicht (vollständiger Schutz gegen Berührung)	6	Schutz gegen starkes Strahlwasser
		7	Schutz gegen zeitweiliges Untertauchen
		8	Schutz gegen dauerndes Untertauchen

Symbol	Bedeutung	Beschreibung
	Schutzklasse 1	Geräte mit Schutzleiter Beim Betrieb der Leuchte bzw. des elektrischen Gerätes müssen alle berührbaren Teile aus Metall der Leuchte, die im Fehlerfall Spannung annehmen können, leitend mit dem Schutzleiteranschluss (grün-gelb) verbunden sein um den Fehlstrom abzuleiten, Ableitung erfolgt über den Erdleiter, Anschluss portabler Geräte z.B. mittels „Schuko-Stecker“
	Schutzklasse 2	Geräte mit Schutzisolierung Beim Betrieb der Leuchte bzw. des elektrischen Gerätes muss bei einer Berührung Schutz durch eine Schutzisolierung gegeben sein und alle spannungsführenden Teile haben ausser der Betriebsisolierung noch eine zusätzliche Isolation (jede Litze isoliert, zusätzlich alle Litzen noch einmal ummantelt), auf einen Schutzleiter kann verzichtet werden, Anschluss portabler Geräte z.B. mittels „Eurostecker“
	Schutzklasse 3	Geräte mit Schutzkleinspannung Elektrische Geräte mit Niedrig-Spannungsversorgung (< 50V), die durch einen Schutztransformator oder Batterien/Akkus/Solarenergie erzeugt wird. Bei diesen darf kein Schutzleiter angeschlossen werden. IP-CODES lt Norm DIN EN 60529/ISO 20653

Symbol	Beschreibung
	Die CE-Kennzeichnung symbolisiert die Konformität des Produktes mit den geltenden Anforderungen, die die Europäische Gemeinschaft an den Hersteller stellt
	Das ENEC-Zeichen (European Norms Electrical Certification) ist ein europäisches Prüfzeichen und bestätigt, dass das Gerät, auf dem dieses Symbol angebracht ist, allen Anforderungen der ENEC-Prüfung entspricht
	RoHS – Restriction of the use of certain Hazardous Substances in electrical and electronic equipment (Beschränkung der Verwendung bestimmter gefährlicher Stoffe in Elektro- und Elektronikgeräten): bezeichnet zusammenfassend die EG-Richtlinie 2002/95/EG zum Verbot bestimmter Substanzen bei der Herstellung und Verarbeitung von elektrischen und elektronischen Geräten und Bauteilen
	Zur Montage auf oder in Möbel geeignet, die aus Werkstoffen mit unbekanntem Entflammungseigenschaften bestehen
	Bildzeichen für temperaturgeschützte Geräte. Die Temperaturangabe zeigt die maximale Oberflächentemperatur im Fehlerfall
	Safety Extra Low Voltage

LEGENDE / PIKTOGRAMME

Symbol	Beschreibung
	Kurzschlussfest mit Sicherheitsisolierung
	Phasen-/ Phasenabschnittdimmung
	DALI steht für „Digital Addressable Lighting Interface“ und ist ein Protokoll für die standardisierte digitale Betriebsgeräteschnittstelle nach der Norm IEC 62386
	Drahtlose Lichtsteuerung Casambi Wireless lighting control solution Casambi
	nicht dimmbar
	a.c. oder d.c. Notlichtbetriebsgeräte bzw. Notlicht-LED-Betriebsgeräte
	Unabhängiges Betriebsgerät, zur Verwendung außerhalb von Leuchten ohne zusätzliche Abdeckung
	Eurasian Conformity: Prüfzeichen für CU-Länder (Russland, Kasachstan, Weissrussland)

Symbol	Beschreibung	Symbol	Beschreibung
	Betriebsgerät inklusive		Geeignet für Deckenmontage
	Betriebsgerät exklusive (separat ordern)		Geeignet für Wandmontage
	KSQ / Konstantstromquelle inklusive		Geeignete für Decken- und Wandmontage
	KSQ / Konstantstromquelle exklusive (separat ordern)		Rollenlänge in Meter
	Betriebsspannung in Volt		Watt pro Meter
	Betriebsspannung 24 Volt oder Constant Current max 700mA		correlated color temperature/Farbtemperatur
	Vorwärtsspannung bei serieller Verkabelung		color rendering index/Farbwiedergabe
	Constant Current		Lumen pro Meter
	Deckenausschnitt in Millimeter		Ledanzahl pro Meter
	Nutttiefe / Wand- Deckenausschnitt in Millimeter		Printed Circuit Board/Breite Trägerband in Millimeter
	Einbautiefe in Millimeter		Pitch/Abstand zwischen LED's in Millimeter
	Deckenstärke in Millimeter		Kürzbarkeit in Millimeter
	Schwenkbarkeit in Grad		Maximale Länge in Meter pro Einspeisepunkt
	Drehbarkeit in Grad		Biegeradius in Millimeter

YOUR COLOR YOUR CHOICE

- 1 | HANDVEREDELUNG

- 2 | BESCHICHTUNG
(ZUSÄTZLICH JEDE RAL FARBE NACH WAHL)

- 3 | GALVANIK

- 4 | MESSING

Inhalt

Einbau
Leuchten

Aufbau
Leuchten

Pendel
Leuchten

Track
Schienen

Profile

LED
Bänder

LED
Leuchten

Außen
Leuchten

Betriebs-
geräte

Legende
Farben

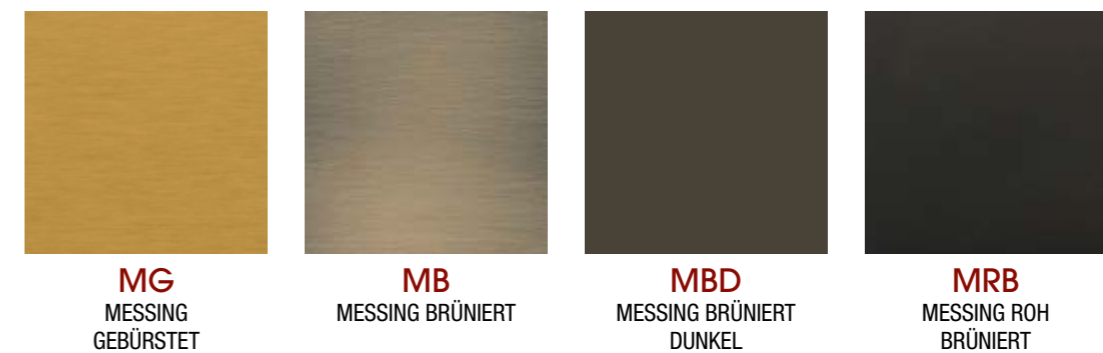
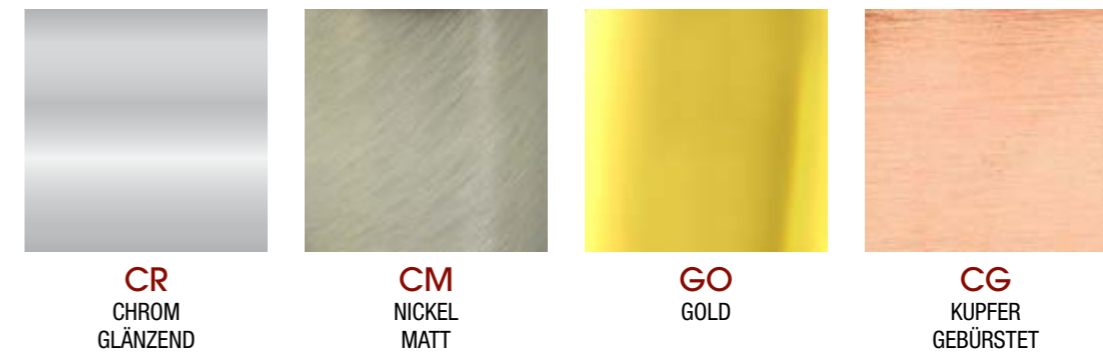

1

2

3

4



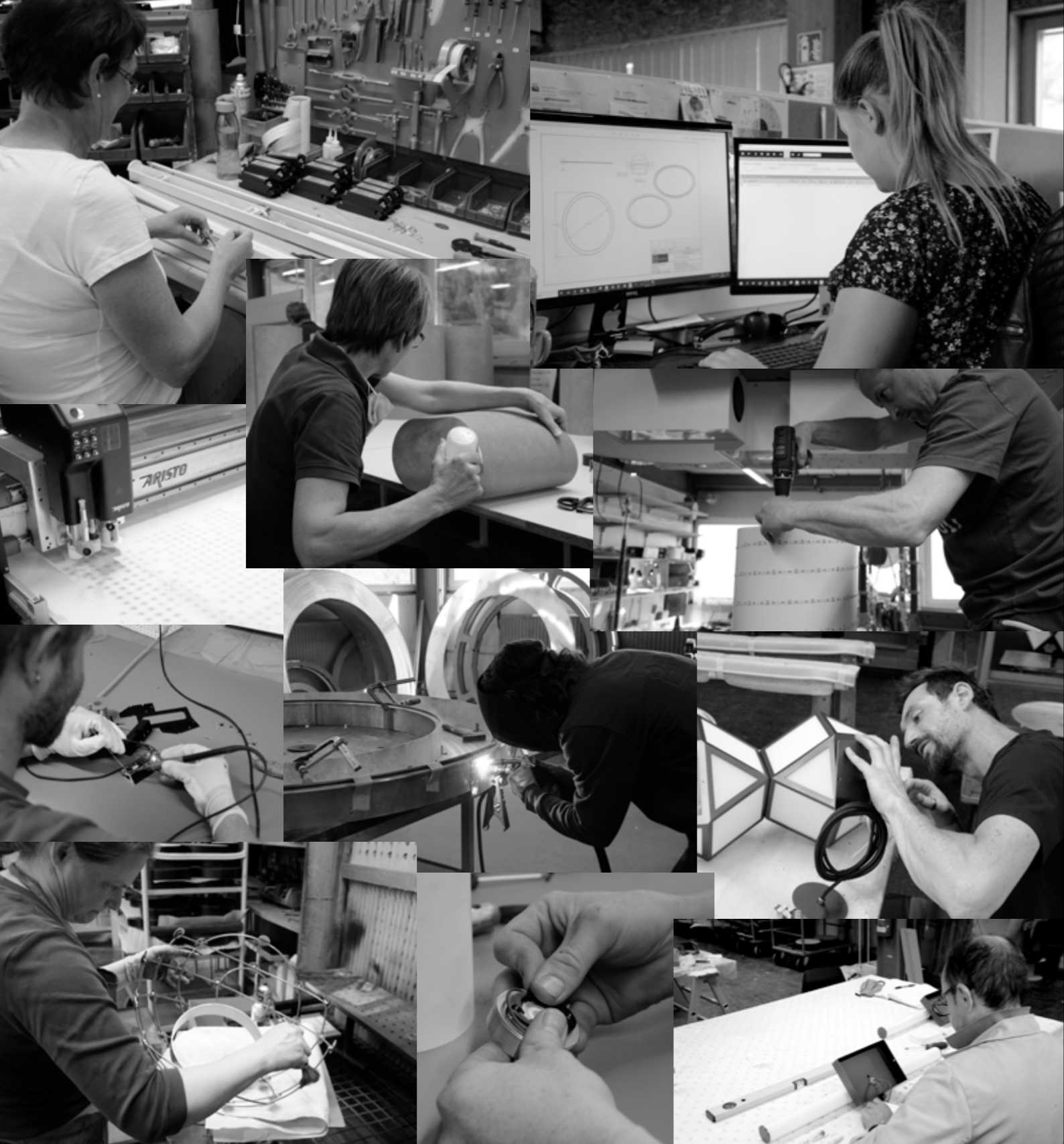

2F LEUCHTEN

A world of unique lighting



2F ZENTRALE:
2F-LEUCHTEN Ges.m.b.H
 Pichl 118 | A-5441 Abtenau | +43 6243 2407 0
 office@2f-leuchten.com | www.2f-leuchten.com

2F NIEDERLASSUNG SCHWEIZ:
2F-LEUCHTEN GmbH
 Industriestrasse 17a | CH-6203 Sempach Station | +41 41 260 72 71
 schweiz@2f-leuchten.com | www.2f-leuchten.com

2F NIEDERLASSUNG BAHRAIN:
2F-Leuchten WLL
 Zallaq | 6204 Bahrain | +973 37045664
 office@2f-leuchten.com | www.2f-leuchten.com

Medieninhaber: 2F-Leuchten Ges.m.b.H., Pichl 118, A-5441 Abtenau
 Geschäftsführer: Johann Buchegger
 Idee, Text & Design: 2F-Leuchten Ges.m.b.H.
 Grafik Design: Hubert Reiter / 2F-Leuchten Ges.m.b.H.
 Bildnachweis: www.shutterstock.com, www.digital-foto.at, Reto Häfliger, Richard Schabetsberger, 2F-Leuchten

Alle Angaben in diesem Katalog entsprechen dem aktuellen Stand bei Drucklegung (August 2024). Für Farbabweichungen oder eventuelle Druckfehler übernehmen wir keine Haftung. 2F-Leuchten behält sich das Recht vor, konstruktive Änderungen zur Verbesserung unserer, in diesem Katalog abgebildeten Produkte, jederzeit und ohne Ankündigung durchzuführen. Es gelten unsere allgemeinen Geschäftsbedingungen, einsehbar unter www.2f-leuchten.com.